

Gesamtkatalog 26/27



Türen aus Echtholz – Made in Tirol

Seit über 45 Jahren stehen wir mit unserem Familiennamen für Innentüren in echter Tischlerqualität, die Ihr Zuhause zu einem Ort des besonderen Wohngenussses machen. Wir sind davon überzeugt, dass eine Tür weit mehr ist als nur ein funktionales Element – sie ist ein langlebiger Begleiter und die Schwelle zu Ihrem ganz persönlichen Wohlgefühl. Deshalb setzen wir bei der Fertigung ausschließlich auf Echtholz. Diese Entscheidung für den natürlichen Rohstoff ist ein Qualitätsmerkmal, das man in jedem Raum sieht und bei jeder Berührung spürt.

Dabei ist unsere Leidenschaft für Holz untrennbar mit einem tiefen Bewusstsein für eine nachhaltige Zukunft verbunden.

Wir betrachten den gesamten Kreislauf mit Respekt und Verantwortung – von der sorgfältigen Auswahl regionaler Hölzer bis hin zur umweltschonenden Auslieferung an Sie. Mit einer Innentür aus unserem Haus entscheiden Sie sich nicht nur für zeitloses, formvollendetes Design, sondern auch für ein Produkt, das mit Liebe zur Natur und handwerklicher Präzision für Generationen in Tirol geschaffen wurde.



Inhalt

Systeme

Stocksystem Niveau	8
Stocksystem Avantgarde	10
Stocksystem Excellence	12
Stocksystem Infinity	14
Pfostenstock	16

Türmodelle

Eiche	20
Amerikanische Nuss	48
Kanadischer Ahorn	50
Nadelhölzer	52
Türen weiß und bunt	58
Türen Klassik	68
Türen Rustikal	80

Material

Material Echtholz	88
Material Schleiflack	96
Gut zu wissen	100
Türaufbau	101

Glastüren	102
Wohnelemente	108
Lichtelemente	110
Gläser	112
Türhöhen	114
Schiebetüren	116
Ausführung Return	120
Kellertüren	122
Eingangs- und Funktionstüren	124
Türen Renovierung	128
Beschläge	132



Koch Türen GmbH
Erlach 165
A-6150 Steinach am Brenner
T +43 5272 / 21 0 21
E info@kochtueren.at
www.kochtueren.at



Unsere sieben Gebote – Vorteile für unsere Kund:innen

Wir bei Koch Türen leben unsere Leidenschaft für den natürlichen Rohstoff Holz und haben dabei den gesamten Kreislauf im Blick – bis hin zur Auslieferung an unsere Kund:innen. Koch Türen sind moderne, langlebige Elemente. Wir sind überzeugt davon, dass (unsere) Türen den Raum gestalten und perfektionieren.



1 Bei uns Standard

Alle Innentüren ohne Aufpreis bis Stocklichte 930/2100 mm.



2 Bei uns auf Maß

Industriell auf Maß in Tischlerqualität gefertigt bis zu einer maximalen Teillänge von 270 cm und Verkleidungsbreiten von 66 bis 120 mm.



3 Bei uns fertig

Alle Stöcke werden von uns vorab fertig zusammengebaut.



4 Bei uns sicher

Koch Türen sind zertifizierte Sicherheitstüren, die der europäischen und nationalen Norm unterliegen. Sicher vor Feuer-, Rauch- und Schallschutz (bis 47dB) sowie mit Einbruchhemmung und Klimaklasse.



5 Bei uns garantiert

Der Liefertermin! Unsere Produktion ist genauestens geplant und mit der Auftragsbestätigung kommunizieren wir bereits einen fixen Liefertermin, den wir einhalten. Versprochen!



6 Bei uns direkt

Nun, wo bekannt ist, wann garantiert geliefert wird, rollt wie vereinbart unser Koch LKW an und liefert direkt auf die Baustelle. Transportschäden werden so vermieden.



7 Bei uns ohne

Der Umwelt zu liebe und um die Aufwände für die Entsorgung gering zu halten, liefern wir alle Koch Türen unverpackt aus. Natürlich sind sie in unserem LKW gut gesichert, so dass ihnen auf dem Weg in ihr neues Zuhause nichts passiert.

Du hast den Raum, wir die Türen



Türen sind mehr als nur Durchgänge – sie verbinden Räume, schaffen Privatsphäre und setzen stilvolle Akzente. Ob robuste Abschlusstüren für Keller und Garage, elegante Schiebetüren für fließende Übergänge oder hochwertige Hotelzimmertüren für erholsame Nächte – bei Koch Türen findest du die perfekte Lösung für jedes Ambiente.

Von privaten Wohnräumen über den modernen Wohnbau bis hin zu Büros, Praxen und der Hotellerie/Gastronomie – unsere Türen vereinen Funktion, Design und Qualität für jeden Anspruch.

Lass dich inspirieren und öffne neue Möglichkeiten!

Der Koch Türen- Türenkonfigurator – Mit wenigen Klicks zur perfekten Tür

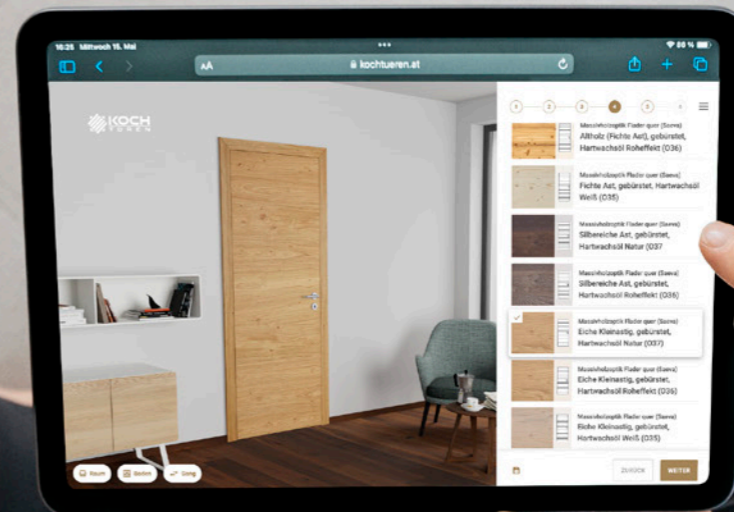

QR-Code
scannen &
Türen individuell
konfigurieren!





Stocksystem Niveau

Zeitlos schlicht, das ist unser Stocksystem Niveau und seit jeher ein beliebter Klassiker. Das System bietet eine Vielzahl an Möglichkeiten in der Anwendung (Schiebetüren, Schallschutztüren bis 47dB, Abschlusstüren etc.). Alle unsere Kollektionshölzer sowie Oberflächen können hier verwendet werden.

Die Türblätter können versetzt aufschlagend (gefälzt), aber auch bündig einschlagend ausgeführt werden. Versetzt aufschlagend bzw. gefälzt bedeutet, dass die Türkante auf dem Türrahmen aufliegt, welcher selbst direkt auf der Wand aufliegt.

Die übliche Türhöhe (Durchgangslichte) liegt bei 200 cm. Wir bei Koch Türen sind davon überzeugt, dass Türen mit einer Höhe von 210 cm nicht nur praktischer, sondern auch gestalterisch schöner sind. Von daher ist unser Standard 210 cm und dies ganz ohne Aufpreis.

Zeitlos schlicht – unser Stocksystem Niveau setzt auf reduzierte Eleganz, die in jedem Raum dezent Akzente setzt.

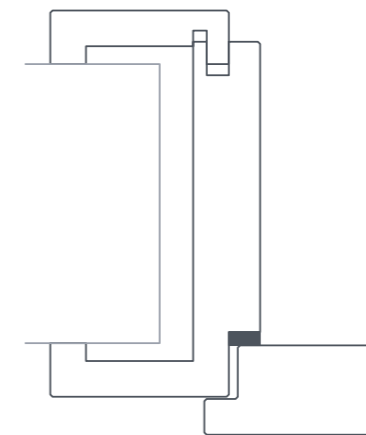

Raumseite versetzt aufschlagend

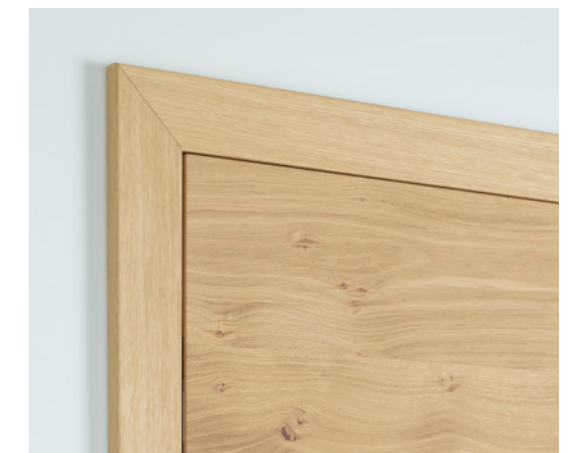
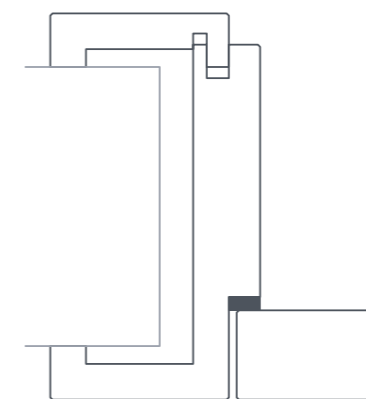

Raumseite bündig einschlagend

Merkmale Niveau

- Einfache Montage, da die Zierverkleidung auf das Stockteil gesteckt wird.
- Die Verkleidungen werden klassisch auf Gehrung gefertigt.
- Es kann aus allen Kollektionshölzern und Oberflächen gewählt werden.
- Auf Maß in Tischlerqualität industriell gefertigt.



Gangseite



Stocksystem Avantgarde

Eine lebhafte Holzoptik lässt unser System Avantgarde dominant, stark und kräftig wirken. Ohne dabei an Eleganz einzubüßen. Avantgarde entfaltet seine volle Wirkung, auch wenn das Grundmaterial lackiert ist und eine Schleiflackoberfläche erhält – egal ob als klassisch weiße Innentür oder bunt lackiert. Denn bei Koch Türen können alle RAL-Farben angewandt werden.

Die dominante Erscheinung ergibt sich aus Stock und Verkleidungskante, welche sich auf einer Ebene befinden und über eine Stoßfuge verbunden sind – besonders betont durch die aufrecht durchgehenden Verkleidungen.

Die übliche Türhöhe (Durchgangslichte) liegt bei 200 cm. Wir bei Koch Türen sind davon überzeugt, dass Türen mit einer Höhe von 210 cm praktischer und gestalterisch schöner sind. Das System Avantgarde bietet sich aber auch für Höhen von 250 cm an und entfaltet hier seine volle optische Wirkung.

Eine lebhafte Holzoptik lässt unser System Avantgarde dominant, stark und kräftig wirken.

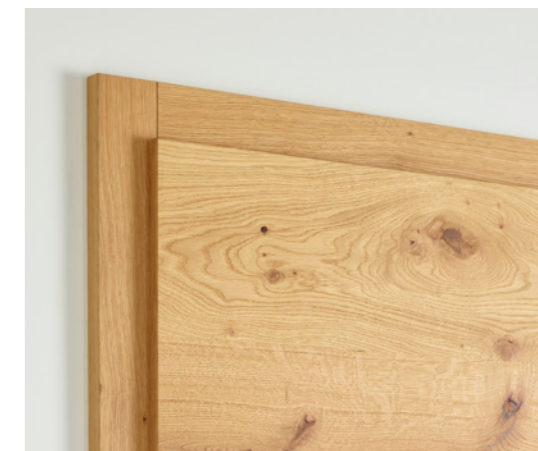
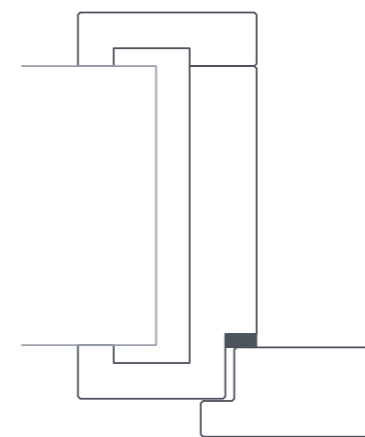

Raumseite versetzt aufschlagend

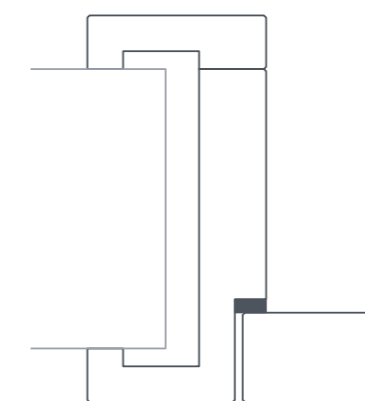

Raumseite bündig einschlagend

Merkmale Avantgarde

- Verkleidungsstoß aufrecht durchgehend.
- Stock und Verkleidungskante auf einer Ebene.
- Vielfältige Anwendungsmöglichkeiten: Innentür, Schiebetür, return öffnend oder als vor Brand, Rauch und Schall schützende Abschlusstür.
- Auf Maß in Tischlerqualität industriell gefertigt.



Gangseite



Stocksystem Excellence

Eine neue, äußerst hochwertige Interpretation des Futterstocks findet sich in unserem System Excellence. Die mauerbündige Ausführung sticht hier hervor und macht dieses System so besonders. Wer seine Türen mauerbündig integrieren möchte, muss hierfür bereits in der Planung die notwendigen Schritte bedenken. Denn die Maueröffnungen müssen größer geplant sein, da ein Blindstock verbaut wird, der dann nach den Verputz- oder Trockenbauarbeiten nicht mehr zu sehen ist.

Perfektionierte Perfektion – unser System Excellence vereint höchste Präzision mit kompromisslosem Design für anspruchsvolle Ästhetik.

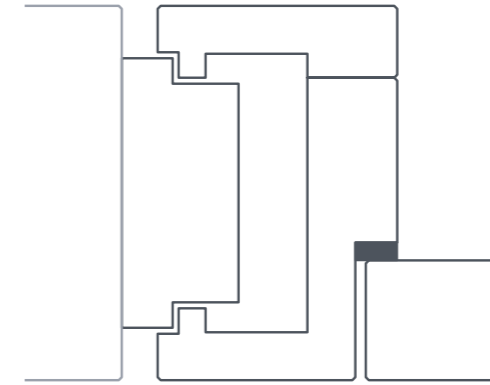

Raumseite bündig einschlagend

Merkmale Excellence

- Außergewöhnliche Optik durch die mauerbündige Verarbeitung.
- Stock und Verkleidungskante auf einer Ebene.
- Verkleidungsstoß aufrecht durchgehend
- Auch in raumhoher Variante möglich.
- Auf Maß in Tischlerqualität industriell gefertigt.



Gangseite

Passend zur mauerbündigen Ausführung werden die Verkleidungen aufrecht durchgehend gefertigt, wodurch eine außergewöhnliche Optik entsteht. Excellence eben!

Unser System Excellence kommt besonders zur Geltung, wenn es mit verarbeiteten schlichten astlosen Hölzern (Eiche, amerikanische Nuss) oder mit Schleiflackoberflächen eingesetzt wird.

Durch flächenbündige Sockelleisten kann zusätzlich ein großer optischer Mehrwert entstehen. Auch dies muss frühzeitig geplant werden, damit bei den Verputzarbeiten eine entsprechende Unterkonstruktion montiert werden kann.

Die übliche Türhöhe (Durchgangslichte) liegt bei 200 cm. Wir bei Koch Türen sind davon überzeugt, dass Türen mit einer Höhe von 210 cm nicht nur praktischer, sondern auch gestalterisch schöner sind. Von daher ist unser Standard 210 cm und dies ganz ohne Aufpreis. Das System Excellence kann auch mit einer Durchgangslichte von 250 cm oder als raumhohe Variante gefertigt werden.



Stocksystem Infinity

Eine leicht schwebende Anmutung erhält das Türblatt im System Infinity, denn es gibt keinen Türstock. Über eine Zarge ist das Türblatt mit der Wand verbunden, daher müssen hierfür bereits in der Planung die notwendigen Schritte bedacht werden. Der Rahmen wird vor den Verputz- oder Trockenbauarbeiten angebracht. Auf einer Raumseite ist das Türblatt stets bündig, auf der Gegenseite ist die Wandlaibung. Die wandbündige Seite kann frei gewählt sein, die Türen sind nach innen oder außen öffnend.

Unendlicher Purismus – unser System Infinity verschmilzt mit der Architektur und lässt Räume in vollendeter Klarheit wirken.

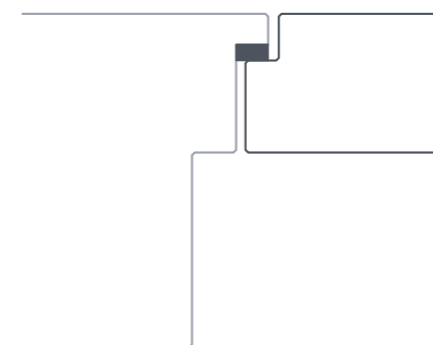

Raumseite bündig einschlagend

Merkmale Infinity

- Minimalistisch puristisches Erscheinungsbild.
- Dunkles bzw. lebhaftes Holz verleiht Ausdruck.
- Auch lackiert weiß/farbig möglich (Schleiflackoberfläche).
- Kann mit anderen Systemen kombiniert werden – je nach Türfunktion (z.B. als Schiebetüre).
- Auf Maß in Tischlerqualität industriell gefertigt.

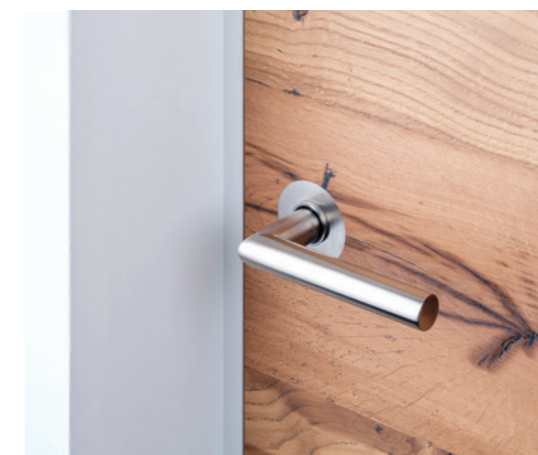

Gangseite

Da hier kein Türstock zu sehen ist, kann beim Erscheinungsbild des Türblattes viel gewagt werden. Besonders lebhaftes Holz mit großzügiger Optik eignet sich hervorragend und verleiht Räumen damit das gewisse Extra. Dunkle Hölzer wie gebeizte Eiche, natürliche Holzfarben wie Eiche Markant mit Natureffektlack, Schleiflackoberflächen in weiß oder in Grautönen – wie der Name Infinity schon sagt, die Möglichkeiten sind unendlich.

Durch flächenbündige Sockelleisten kann zusätzlich ein großer optischer Mehrwert entstehen. Auch dies muss frühzeitig geplant werden, damit bei den Verputzarbeiten eine entsprechende Unterkonstruktion montiert werden kann.

Die übliche Türhöhe (Durchgangslichte) liegt bei 200 cm. Wir bei Koch Türen sind davon überzeugt, dass Türen mit einer Höhe von 210 cm nicht nur praktischer, sondern auch gestalterisch schöner sind. Von daher ist unser Standard 210 cm und dies ganz ohne Aufpreis. Das System Infinity wird gerne auch in der Ausführung 250 oder 270 cm verwendet und verleiht Räumen damit mehr Ausdruck.



Schlanke Lösung für stilvolle Türübergänge

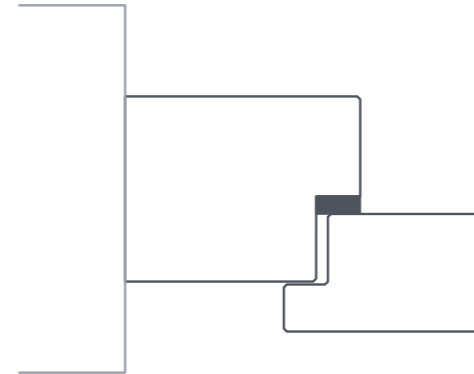

In der Mauerlaibung positioniert,
Türblatt versetzt aufschlagend

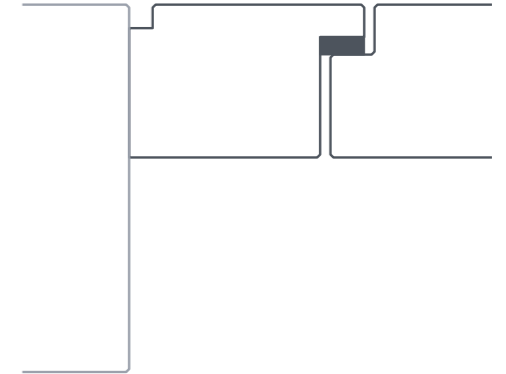

Wandbündig positioniert mit Schattenfuge,
Türblatt und Stock flächenbündig

Pfostenstock

Der Pfostenstock ist die ideale Wahl, wenn du eine schmale, elegante Lösung für deine Tür brauchst. Er wird direkt in die Mauerlaibung gesetzt – diese muss daher, anders als bei unseren Stocksystemen Niveau, Avantgarde oder Excellence, verputzt werden.

Gerade bei Renovierungen mit dicken oder unebenen Mauern spielt der Pfostenstock seine Stärken aus: Dank seines schlanken Designs sitzt er mittig in der Laibung und sorgt dafür, dass das Türelement leicht und harmonisch wirkt – ohne wuchtig zu erscheinen.

Der Pfostenstock lässt sich auch auf der Gangseite flächenbündig mit der Wand setzen (siehe Beispiel) – für eine besonders moderne, puristische Optik. In diesem Fall empfiehlt es sich, auch das Stock- und Türblatt flächenbündig auszuführen.

Das Türblatt kann in beide Richtungen öffnen: Klassisch in den Raum oder – gerade bei kleinen Räumen wie WCs – nach außen in den Gang. Der Vorteil? Die Optik im Gang bleibt einheitlich und stilvoll.

Unsere Montagelösungen – perfekt abgestimmt für dein Projekt

Ob Blindstock, Schattenfuge oder stumpfe Montage – wir bieten eine Vielzahl an Lösungen für den perfekten Einbau. Entscheidend ist eine frühzeitige Abstimmung zwischen Bauherr, Planer und deinem Koch Türen-Partner. So läuft der Bauprozess reibungslos und die Montage wird in höchster Qualität umgesetzt.

Wichtig: Die richtige Größe der Maueröffnungen sollte schon in der Planungsphase berücksichtigt werden!

Merkmale Pfostenstock

- Mauerlaibung teilweise verputzt und nicht umschlossen.
- Vielseitig einsetzbar, wandbündig oder in der Laibung.
- Schlankes Erscheinungsbild.
- Vielseitige Montagelösungen (fragen sie Ihren Koch Türen Partner).



Ferus
Altholz (Fichte Ast), gebürstet,
Wasserlack Natur (W5)
System Niveau

Tür- modelle

Imagebild des Jahres – wir gratulieren Familie Fehr aus Steibis.

Mit dem Bewerb „Imagebild des Jahres“ haben wir in unseren Social Media-Kanälen einen Aufruf bei unseren Kundinnen und Kunden gestartet, uns ihr Leben mit Koch Türen zu zeigen. Der Kreativität waren keine Grenzen gesetzt. Es war uns wahrlich kein leichtes, einen Gewinner bzw. eine Gewinnerin zu küren – wir haben uns schlussendlich für das auf dieser Seite gezeigte Motiv mit dem Titel „Gib deinem Dahuim ‚Koch Türen‘“ entschieden.

*Wir gratulieren Familie Fehr zum Gewinn –
ein Aufenthalt im Wert von € 1000 im
DAS EDELWEISS Mountain Resort in Großarl.*



Schau dir weitere Bilder
in der Galerie an!

Eiche Lebhaft – Natürlichkeit, die begeistert

Bei Eiche Lebhaft setzen wir auf eine ausgewogene Mischung verschiedener Furnierblätter – nicht nur auf einen einzigen Stamm. Jede Tür wird aus unterschiedlichen Stämmen und Bündeln kombiniert, sodass ein stimmiges, harmonisches Gesamtbild entsteht. Starke Farbkontraste schließen wir bewusst aus.

Das Ergebnis? Eine natürliche, lebendige Optik, die an Echtholzböden erinnert – authentisch, individuell und dennoch harmonisch. Dank eines speziell entwickelten Verfahrens sorgen wir dafür, dass jede Tür ein Unikat ist und sich perfekt ins Gesamtbild einfügt.

Life
Eiche Lebhaft, gebürstet
Wasserlack Natur (W5+)
System Niveau





Life
Eiche Lebhaft, gebürstet
Wasserlack Natur (W5+)
System Niveau



Life
Eiche Lebhaft, gebürstet
Hartwachsöl Roheffekt (O36)
System Niveau



Life
Eiche Lebhaft, gebürstet
Hartwachsöl Natur (O37)
System Niveau



Life
Eiche Lebhaft, gebürstet
Hartwachsöl Weiß (O35)
System Niveau



Viva
Eiche Lebhaft, gebürstet
Wasserlack Natur (W5+)
System Niveau

Eiche Markant – Ausdrucksstarke Natürlichkeit

Mit Eiche Markant setzen wir auf Charakter und Struktur. Die Holzmaserung ist ausdrucksstark und authentisch, dabei bleibt die Gesamtoptik harmonisch. Dafür kombinieren wir Furnierblätter aus verschiedenen Stämmen und Bündeln – sorgfältig abgestimmt, ohne harte Farbkontraste.

Das Besondere: Durch den Einsatz von markanten Ästen, Farbeinläufen, Rissen und Baumkerneinwüchsen ist die Maserung lebendiger als bei anderen Selektionen. Dadurch erzählt jede Tür eine eigene Geschichte. Durch unser speziell entwickeltes Mischverfahren entsteht ein natürliches Gesamtbild, das perfekt mit der Umgebung verschmilzt – markant, individuell und zeitlos schön.

Life
Eiche Markant
Wasserlack Natur (W5+)
System Niveau



Life
Eiche Markant, gebürstet
Wasserlack Natur (W5+)
System Niveau



Life
Eiche Markant, gebürstet
Hartwachsöl Roheffekt (O36)
System Niveau



Life
Eiche Markant, gebürstet
Hartwachsöl Natur (O37)
System Niveau



Life
Eiche Markant, gebürstet
Hartwachsöl Weiß (O35)
System Niveau



Viva
Eiche Markant, gebürstet
Wasserlack Natur (W5+)
System Niveau

Eiche Kleinastig – Perfektion aus einem Guss

Für alle, die höchste Ansprüche an Einheitlichkeit stellen: Eiche Kleinastig wird aus einem einzigen Baumstamm gefertigt. Jede Tür, jeder Stock und alle Teile eines Auftrags stammen aus demselben Holz – für eine durchgängige, harmonische Optik ohne Variationen.

Jeder Baum ist einzigartig, und so wird auch jeder Kundenauftrag zum Unikat. Damit dieses außergewöhnliche Qualitätsniveau erreicht wird, setzen wir auf einen präzisen, durchdachten Prozess: vom persönlichen Einkauf ausgewählter Stämme durch unsere Experten vor Ort bis hin zur digitalen Selektion und sorgfältigen Verarbeitung durch unsere erfahrenen Fachkräfte. Das Ergebnis? Ein exklusives Produkt, das in Perfektion gefertigt wurde – zeitlos, hochwertig und einmalig.

Saeva
Eiche Kleinastig, gebürstet
Wasserlack Natur (W5+)
System Avantgarde



Saeva
Eiche Kleinastig, gebürstet
Wasserlack Natur (W5+)
System Avantgarde



Saeva
Eiche Kleinastig, gebürstet
Hartwachsöl Roheffekt (O36)
System Avantgarde



Saeva
Eiche Kleinastig, gebürstet
Hartwachsöl Natur (O37)
System Avantgarde

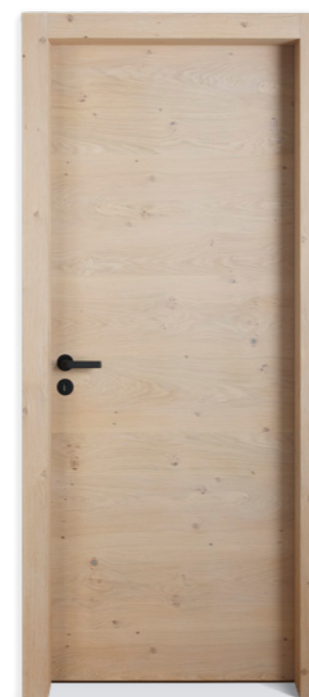

Saeva
Eiche Kleinastig, gebürstet
Hartwachsöl Weiß (O35)
System Avantgarde



Ferus
Eiche Kleinastig, gebürstet
Wasserlack Natur (W5+)
System Avantgarde

Saeva
Eiche Großastig, gebürstet
Hartwachsöl Natur (037)
System Avantgarde



Eiche Großastig – Markant, kraftvoll, einzigartig

Wer Natürlichkeit in ihrer ursprünglichsten Form schätzt, liegt mit Eiche Großastig genau richtig. Hier steht das Holz mit all seinen markanten Ästen und Strukturen im Mittelpunkt – authentisch, lebendig und unverwechselbar. Jede Tür, jeder Stock und alle Teile eines Auftrags werden aus demselben Baumstamm gefertigt. Dadurch bleibt das Gesamtbild harmonisch, während die natürliche Zeichnung des Holzes ihre volle Wirkung entfaltet. Kein Baum gleicht dem anderen – und so wird auch jeder Kundenauftrag zu einem echten Unikat.

Um diese Qualität zu gewährleisten, setzen wir auf einen ausgefeilten Herstellungsprozess: von der sorgfältigen Auswahl der Stämme durch unsere Experten über eine präzise digitale Selektion bis hin zur handwerklichen Perfektion in der Produktion. Das Ergebnis? Ein kraftvolles Design mit Charakter – für alle, die echtes Holz in seiner schönsten Form erleben möchten.



Saeva
Eiche Großastig, gebürstet
Wasserlack Natur (W5+)
System Avantgarde

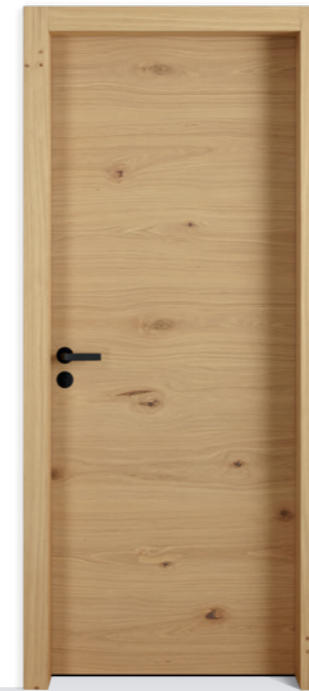

Saeva
Eiche Großastig, gebürstet
Hartwachsöl Roheffekt (O36)
System Avantgarde



Saeva
Eiche Großastig, gebürstet
Hartwachsöl Natur (O37)
System Avantgarde

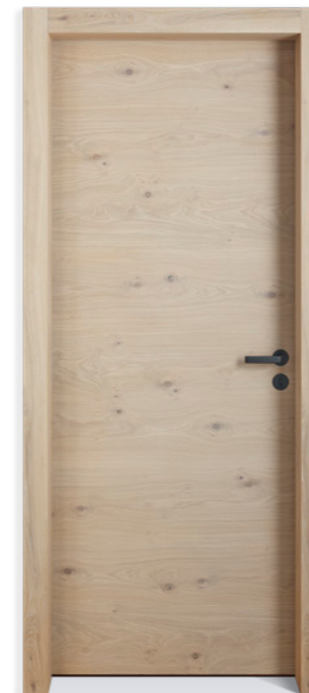

Saeva
Eiche Großastig, gebürstet
Hartwachsöl Weiß (O35)
System Avantgarde

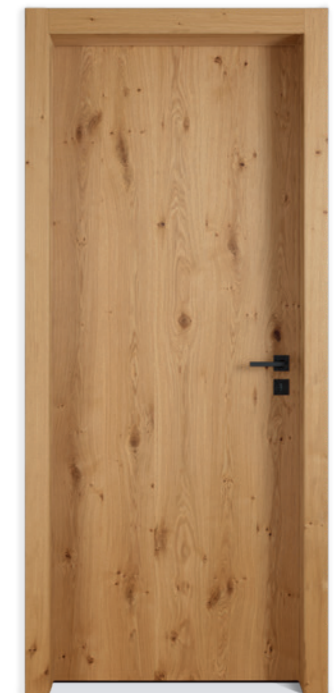

Ferus
Eiche Großastig, gebürstet
Wasserlack Natur (W5+)
System Avantgarde

Eiche Astrein – Makellose Natur in höchster Vollendung

Eiche Astrein wird aus einem einzigen, besonders edlen Baumstamm gefertigt. Jede Tür, jeder Stock und alle Teile eines Auftrags stammen aus demselben Holz – für eine durchgängig ruhige und harmonische Optik ohne optische Variationen.

Ob Sie sich für eine sehr schlichte, symmetrische Anordnung, eine schlicht gemischte oder eine lebendig blumige Sortierung entscheiden – das Ergebnis ist stets ein exklusives Produkt, das in Perfektion gefertigt wurde und als zeitloser, hochwertiger Begleiter Ihren Wohngenuss vollendet.



Level
Eiche Astrein, gebürstet
Wasserlack Natur (W5+)
System Avantgarde

Saeva Slim
Eiche Astrein, gebürstet
Wasserlack Natur (W5+)
System Avantgarde

Abbildung bündig einschlagend



Saeva
Eiche Astrein, gebürstet
Wasserlack Natur (W5+)
System Avantgarde





Nizza Canus
Eiche Astrein, gebürstet
Wasserlack Natur (W5+)
System Niveau

Abbildung bündig einschlagend



Forma
Eiche Astrein, gebürstet
Wasserlack Natur (W5+)
System Niveau



Solito
Eiche Kleinastig, gebürstet
Wasserlack Natur (W5+)
System Niveau



Crena
Eiche Astrein, gebürstet
Wasserlack Natur (W5+)
System Niveau

Abbildung bündig einschlagend



Hela
Eiche Astrein, gebürstet
Hartwachsöl Roheffekt (O36)
System Niveau

Abbildung bündig einschlagend



Saeva
Eiche Kleinastig, gebürstet
Farbe Mocca (C901+)
System Infinity



Saeva
Eiche Kleinastig, gebürstet
Farbe Kreide (C905+)
System Infinity/Pfostenstock



Life
Eiche Lebhaft, gebürstet
Farbe Schwarz (C906+)
System Niveau

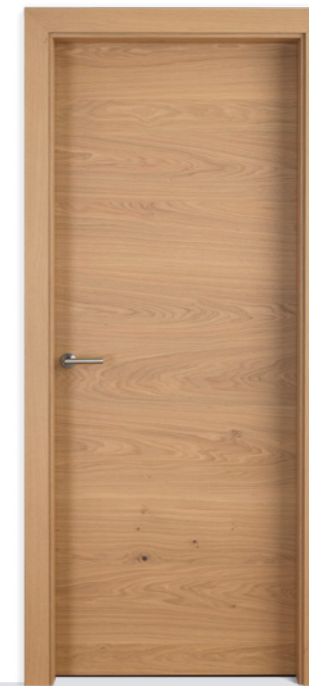

Life
Eiche Lebhaft, gebürstet
Farbe Lehm Braun (C907+)
System Niveau



Life
Eiche Lebhaft, gebürstet
Farbe Erdbraun (C908+)
System Niveau

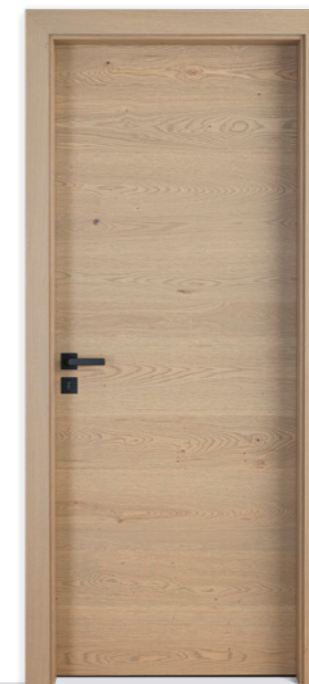

Life
Eiche Lebhaft, gebürstet
Farbe Nebelgrau (C909+)
System Niveau



**Silbereiche Ast –
Edle Beständigkeit
in besonderem Gewand**

Silbereiche Ast besticht durch ihren markanten Charakter und eine unvergleichliche Ausstrahlung. Die Grundlage für dieses exklusive Produkt bilden besondere Baumstämme, die über Jahrzehnte hinweg durch nachhaltige Forstwirtschaft in Mitteleuropa zu ihrer beeindruckenden Güte herangereift sind. Um das charakteristische Erscheinungsbild und die technische Perfektion der Silbereiche zu erreichen, wird das Holz in einem präzisen Verfahren thermisch und chemisch behandelt. Dieser durchdachte Veredelungsprozess verleiht dem Holz seine edle Anmutung.

Saeva
Silbereiche Ast, gebürstet
Hartwachsöl Roheffekt (036)
System Avantgarde

Saeva
Silbereiche Ast, gebürstet
Hartwachsöl Natur (037)
System Avantgarde

Einrichtung vom Tischler farblich abgestimmt.





Alteiche – Charakterstarke Geschichte in jedem Detail

Für Individualisten, die das Unverfälschte lieben und Wert auf eine ausdrucksstarke Raumgestaltung legen: Unsere Alteiche erzählt eine ganz eigene Geschichte. Die Basis hierfür bilden sorgfältig ausgewählte Baumstämme, die bewusst über lange Zeit der natürlichen Witterung ausgesetzt wurden. Dieser Reifeprozess unter freiem Himmel verleiht dem Holz seine markante, tiefgründige Optik. Jede Tür wird so zu einem unvergleichlichen Einzelstück, einmalig in ihrer individuellen Struktur und ihrer facettenreichen Farbgebung.

Saeva
Alteiche, gebürstet
Wasserlack Natur (W5+)
System Avantgarde

Abbildung bündig einschlagend



Ferus
Alteiche, gebürstet
Wasserlack Natur (W5+)
System Infinity

Level
Amerikanische Nuss,
Wasserlack Natur (W5+2)
Schiebetüre in die Wand, ohne Stock



Koch Türen Partner: SR.Schauraum GmbH, A-6372 Oberndorf in Tirol, www.schau-raum.com



Amerikanische Nuss – Exklusive Eleganz in vollendeter Harmonie

Für alle, die eine exklusive Wahl für anspruchsvolle Innenräume suchen: Die Amerikanische Nuss besticht durch ihre tiefgründige Edelohtik und wird für höchste Designansprüche aus einem einzigen Baumstamm gefertigt. Jede Tür, jeder Stock und alle Teile eines Auftrags stammen aus demselben Holz. Egal ob sehr schlichte und symmetrische Verarbeitung, eine schlicht gemischte oder eine lebendig blumige Sortierung – das Ergebnis ist stets ein exklusives Unikat. So entsteht ein formvollendetes Produkt von zeitloser Wertigkeit.



Saeva
Amerikanische Nuss, geschliffen
Wasserlack Natur (W5+2)
System Avantgarde

Abbildung bündig einschlagend



Solito
Kanadischer Ahorn, geschliffen
Wasserlack Natur (W5+)
System Niveau

Kanadischer Ahorn – Eleganz trifft Widerstandsfähigkeit

Besondere astreine Baumstämme, die über Jahrzehnte in nachhaltiger Forstwirtschaft gepflegt wurden, bilden die Grundlage für dieses besonders robuste Holz. Mit seiner hellen, gleichmäßigen Farbgebung und der feinen Maserung verleiht kanadischer Ahorn Innenräumen eine warme Atmosphäre. Das besonders harte und dichte Holz überzeugt durch seine Widerstandsfähigkeit. Dadurch fügen sich Innentüren aus kanadischem Ahorn harmonisch in unterschiedlichste Wohn- und Arbeitswelten ein.

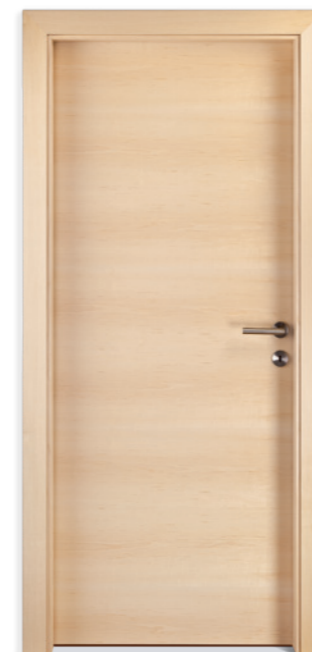

Ignis
Kanadischer Ahorn, geschliffen
Wasserlack Natur (W5+)
System Niveau



Ina
Kanadischer Ahorn, geschliffen
Wasserlack Natur (W5+)
System Niveau



Hela
Kanadischer Ahorn, geschliffen
Wasserlack Natur (W5+)
System Niveau

Fichte Ast – Natürlichkeit pur erleben

Unsere Fichte Ast steht für authentischen Wohn-
genuss und regionale Verbundenheit. Das Holz,
das wir vorwiegend aus Bergwäldern beziehen,
zeichnet sich durch seine besonders weiche und
warme Charakteristik aus. Um die tägliche Wider-
standsfähigkeit zu erhöhen und die natürliche
Struktur noch intensiver erlebbar

zu machen, veredeln wir die Ober-
flächen durch sorgfältiges
Bürsten. Dieser präzise
Prozess macht das
Holz nicht nur robuster,
sondern verleiht ihm auch
eine haptisch besonders
angenehme Tiefe.

Saeva
Fichte Ast, gebürstet
Farbe Wengen (C105)
System Avantgarde





**Lärche Ast –
Alpine Authentizität
für natürliches Wohngefühl**

Für alle, die sich die Kraft und die Beständigkeit der Natur in ihr Zuhause holen möchten: Unsere Lärche Ast besticht durch ihren ehrlichen, lebendigen Charakter und eine warme Ausstrahlung. Um dieses außergewöhnliche Qualitätsniveau zu erreichen, beziehen wir das Holz vorwiegend aus dem Alpenraum, wo die Lärche über Jahrzehnte hinweg unter anspruchsvollen Bedingungen zu ihrer besonderen Widerstandsfähigkeit herangereift ist. Jede Tür wird so zu einem charakterstarken Unikat, das die natürliche Schönheit und die Tradition unserer Region widerspiegelt.

Saeva
Lärche Ast, gebürstet
Hartwachsöl Natur (O37)
System Avantgarde

Abbildung bündig einschlagend

Saeva
Fichte Ast, gebürstet
Hartwachsöl Weiß (O35)
System Avantgarde



Saeva
Zirbe, geschliffen
Hartwachsöl Natur (O37)
System Avantgarde

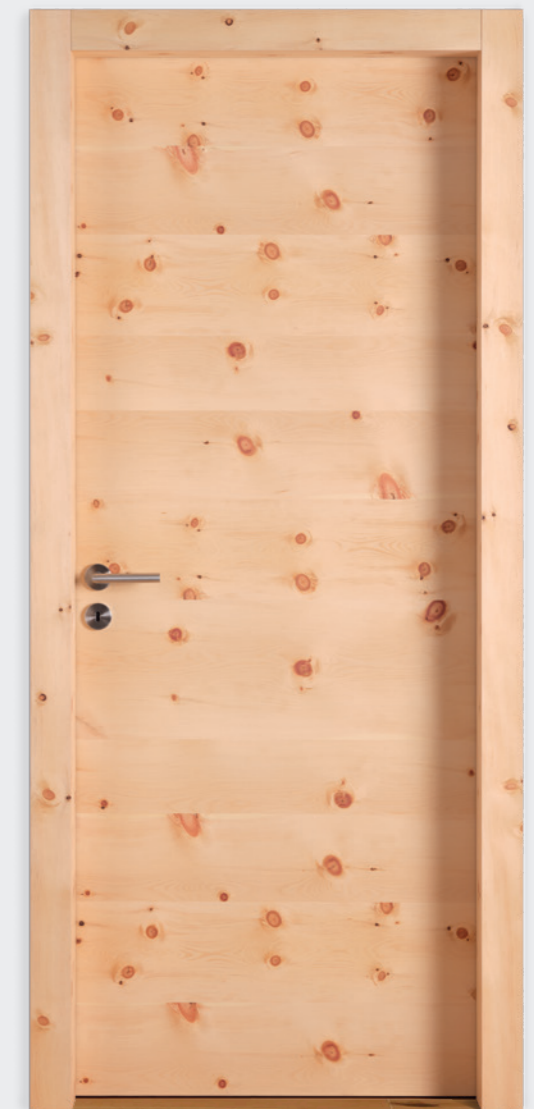

Saeva Slim
Tanne Astrein, gebürstet
Hartwachsöl Roheffekt (O36)
System Avantgarde



Saeva Slim
Lärche Astrein, geschliffen
Hartwachsöl Natur (O37)
System Avantgarde



Ferus Slim
Lärche Astrein, geschliffen
Hartwachsöl Natur (O37)
System Avantgarde

Abbildung bündig einschlagend



Alba
Schleiflack
Verkehrsweiß (RAL 9016)
System Avantgarde



Saeva
Porenstruktur, geschliffen
Reinweiß (RAL 9010)
System Avantgarde

Abbildung bündig einschlagend

Saeva
Porenstruktur, geschliffen
Reinweiß (RAL 9010)
System Excellence



Alba
Schleiflack
Reinweiß (RAL 9010)
System Infinity



Alba
Schleiflack
Reinweiß (RAL 9010)
Schiebetüre in die Wand, ohne Stock



Ganzglas
Grauglas Klar
System Niveau



Alba
Schleiflack
Basaltgrau (RAL 7012)
System Niveau

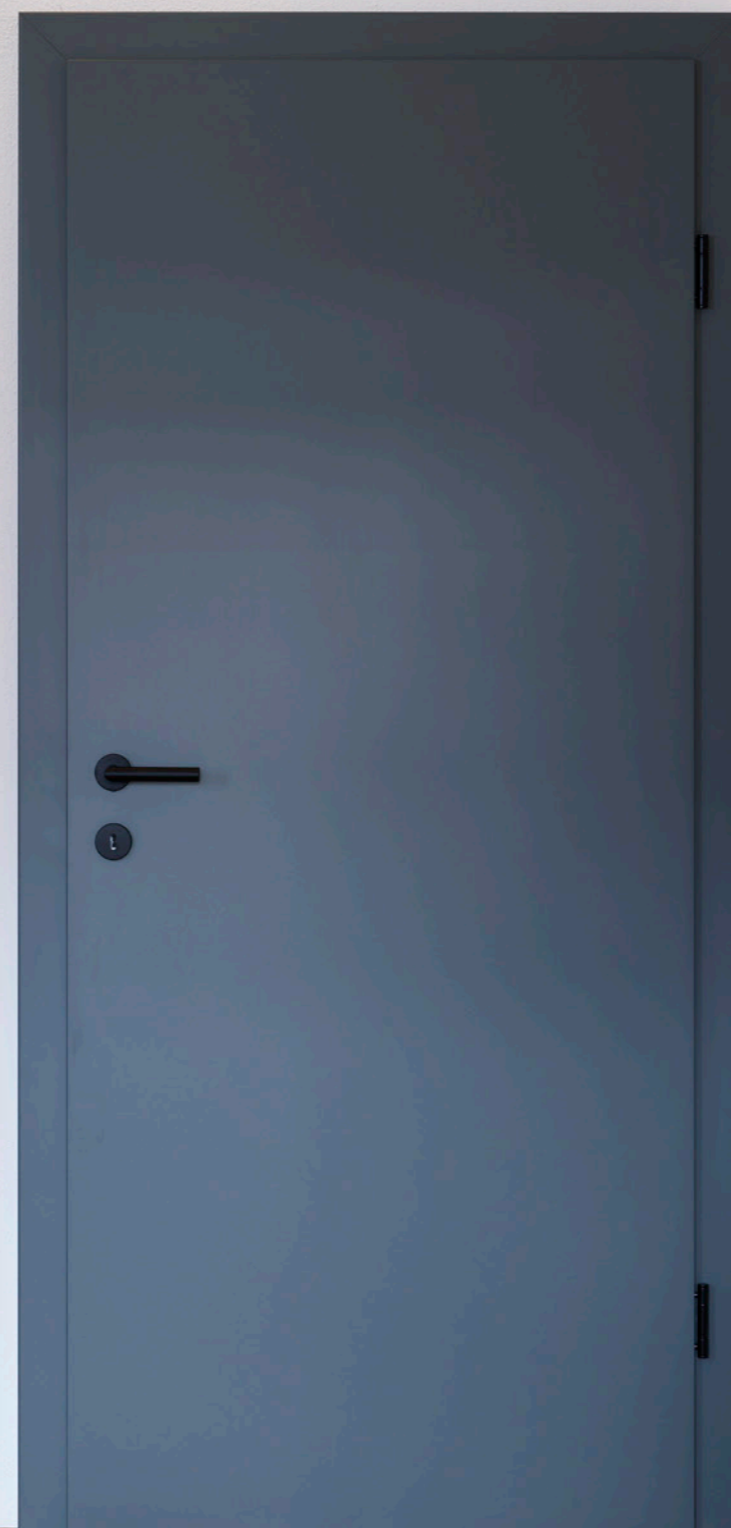



Alba Lira Vena
Schleiflack
Reinweiß (RAL 9010)
System Niveau



Alba Elix Vena
Schleiflack
Reinweiß (RAL 9010)
System Niveau



Alba Versus Lamina
Schleiflack
Reinweiß (RAL 9010)
System Niveau



Alba Duo Canus
Schleiflack
Reinweiß (RAL 9010)
System Niveau



Alba
Schleiflack
Reinweiß (RAL 9010)
Holzart Stock: Eiche Kleinastig
System Niveau

Wien SF1
Schleiflack
Verkehrsweiß
(RAL 9016)
System Niveau





Dresden SF1
Schleiflack
Reinweiß (RAL 9010)
System Niveau



Leipzig SF1
Schleiflack
Reinweiß (RAL 9010)
System Niveau



Berlin SF1
Schleiflack
Reinweiß (RAL 9010)
System Niveau



Graz G8 SF1
Schleiflack
Reinweiß (RAL 9010)
System Niveau



Danzig SF1
Schleiflack
Reinweiß (RAL 9010)
System Niveau



Graz SF2
Schleiflack
Verkehrsweiß (RAL 9016)
System Niveau

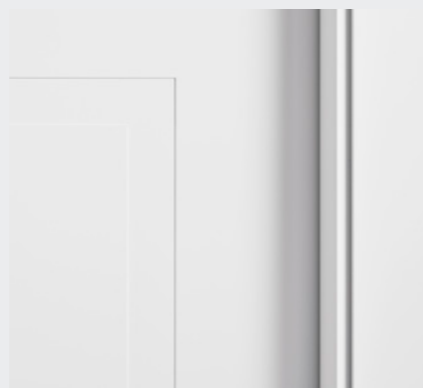

Dublin SF2
Schleiflack
Basaltgrau (RAL 7012)
System Niveau



Prag SF2
Schleiflack
Verkehrsweiß (RAL 9016)
System Niveau



Graz G SF2
Schleiflack
Verkehrsweiß (RAL 9016)
System Niveau



Graz SF2
Schleiflack
Tiefschwarz (RAL 9005)
System Niveau

Graz Lichtausschnitt S1
Sprossenaufteilung lt. Kundenwunsch
Schleiflack
Reinweiß (RAL 9010)
System Niveau



Leipzig S1
Schleiflack
Reinweiß (RAL 9010)
System Niveau

Koch Türen Partner: Unterkofler Plan & Bau GmbH, A-5611 Großarl, www.unterkofler.at



Profil S1 ist ausschließlich in den
Farben RAL 9010 (Reinweiß) und
RAL 9016 (Verkehrsweiß) erhältlich!

Wien S1
Schleiflack
Reinweiß (RAL 9010)
System Niveau
Verkleidung Klassik 1



Wien G4 S1
Schleiflack
Reinweiß (RAL 9010)
System Niveau
Verkleidung Klassik 1



Weimar S1
Schleiflack
Reinweiß (RAL 9010)
System Niveau
Verkleidung Klassik 1



Leipzig S1
Schleiflack
Reinweiß (RAL 9010)
System Niveau



Moskau S1
Schleiflack
Reinweiß (RAL 9010)
System Niveau



Profil S8 ist ausschließlich in den
Farben RAL 9010 (Reinweiß) und
RAL 9016 (Verkehrsweiß) erhältlich!

Graz S8
Schleiflack
Verkehrsweiß (RAL 9016)
System Niveau
Verkleidung Klassik 8



Graz G8 S8
Schleiflack
Verkehrsweiß (RAL 9016)
System Niveau
Verkleidung Klassik 8



Berlin S8
Schleiflack
Verkehrsweiß (RAL 9016)
System Niveau
Verkleidung Klassik 8



Dresden S8
Schleiflack
Verkehrsweiß (RAL 9016)
System Niveau



Wien S8
Schleiflack
Verkehrsweiß (RAL 9016)
System Niveau



Ferus
Altholz (Fichte Ast), gebürstet
Hartwachsöl Roheffekt (O36)
System Avantgarde

Altholz (Fichte Ast)

Aus historischen Balken gewonnen,
wird dieser einmalige Rohstoff zu einem
Unikat, das Geschichte und alpine Be-
ständigkeit modern vereint.



Ardus
Altholz (Fichte Ast), gebürstet
Hartwachsöl Roheffekt (O36)
System Niveau

Rustikal – Ausdrucksstarke Türen

Natürlich, markant und voller Ausdruck: Die rustikale Türausführung von Koch Türen bringt die Schönheit des Echten in dein Zuhause. Mit lebendiger Maserung, natürlichen Strukturen und warmen Farbtönen schafft sie eine Atmosphäre von Behaglichkeit und Tradition. Ob im modernen Landhausstil oder als Kontrast in zeitgemäßer Architektur – diese Türen erzählen ihre eigene Geschichte und verleihen jedem Raum eine unverwechselbare Note.

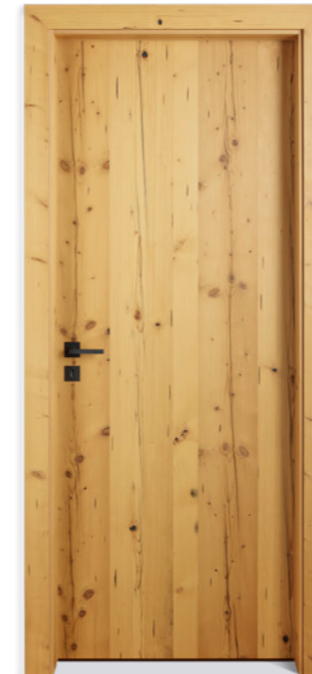

Ferus
Altholz (Fichte Ast), gebürstet
Wasserlack Natur (W5)
System Niveau

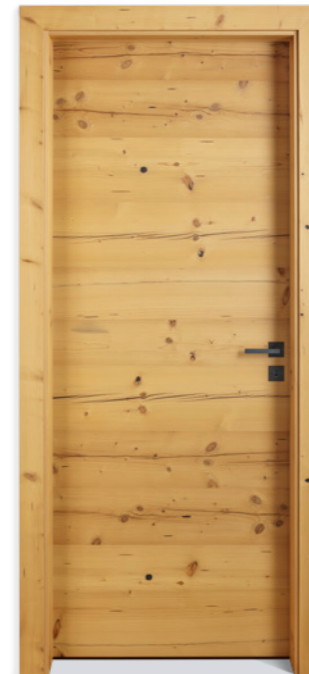

Saeva
Altholz (Fichte Ast), gebürstet
Wasserlack Natur (W5)
System Niveau



Rotholz
Altholz (Fichte Ast), gebürstet
Wasserlack Natur (W5)
System Niveau



Leifers F1
Altholz (Fichte Ast)
Wasserlack Natur (W5)
System Niveau



Tux F1
Altholz (Fichte Ast), gebürstet
Wasserlack Natur (W5)
System Niveau



Eppan F1
Altholz (Fichte Ast), gebürstet
Wasserlack Natur (W5)
System Niveau



Sterzing F1
Altholz (Fichte Ast), gebürstet
Wasserlack Natur (W5)
System Niveau



Sterzing G4 F1
Altholz (Fichte Ast), gebürstet
Wasserlack Natur (W5)
System Niveau



Sterzing F1
Fichte Ast, gebürstet
Wasserlack Natur (W5)
System Niveau



Sillian F1
Fichte Ast, gebürstet
Farbe Wengen (C105)
System Niveau



Tramin F1
Fichte Ast, gebürstet
Farbe Wengen (C105)
System Niveau



Trient F1
Fichte Ast, gebürstet
Wasserlack Natur (W5)
System Niveau



Ladurns G8 F1
Fichte Ast, gebürstet
Wasserlack Natur (W5)
System Niveau

Material Echtholz

Wo ein Baum wächst, wie der Boden beschaffen ist und wie die Lichtverhältnisse sind, das sieht man, wenn man ihn aufschneidet. Diese einzigartige Optik macht den Rohstoff so spannend und für uns lebendig.

Bei der Herstellung von Furnierholz werden Baumstämme zu Balken geschnitten. Je nach Einschnitt entstehen unterschiedliche Furnierbilder. Nachdem die Balken formatiert wurden, werden sie gekocht, um das Holz geschmeidiger zu machen. Abschließend wird das Furnier mit einer Klinge (ohne Verschnitt) aus dem Balken gemessert.

Holzarten wie Eiche Astrein, Eiche Kleinastig, Eiche Großastig oder Amerikanische Nuss verarbeiten wir stammweise. Das heißt, dass wir je Auftrag das Furnier vom gleichen Baumstamm verwenden. Dadurch stellen wir sicher, dass die Optik erhalten bleibt und somit alle Türen eines Auftrages zusammenpassen.

Ergänzend können Furnier und Oberfläche wunschgemäß gestaltet werden, damit die im Zuhause verarbeiteten Materialien noch besser zueinander passen und ein stimmiges Erscheinungsbild ergeben.

Jedes einzelne
Furnierblatt erfährt vor
der Verleimung eine
strenge Endkontrolle.

Merkmale Echtholz

- Edelfurniere aus nachhaltiger Forstwirtschaft.
- Stammweise Verarbeitung das heißt alle Türen eines Kundenauftrags sind einmalig und passen zueinander (Bsp. Eiche Kleinastig).
- gemischte Verarbeitung: alle Furnierblätter farblich homogen gemischt, im Gesamtauftrag lebendig und doch gleichmäßig (Bsp. Eiche Markant).
- Öloberflächen mit natürlichen Inhaltsstoffen oder matte Lackoberflächen.
- Ressourcenschonende Produktion.



Holzarten Echtholz



Altheiche, gebürstet,
Wasserlack Natur (W5+)



Altholz (Fichte Ast), gebürstet,
Hartwachsöl Roheffekt (O36)



Altholz (Fichte Ast), gebürstet,
Wasserlack Natur (W5)

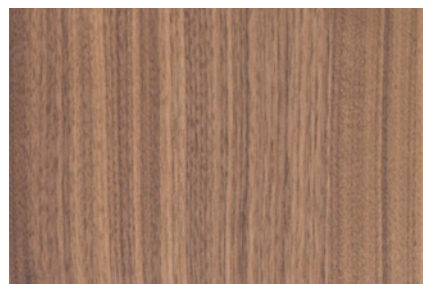

Amerikanische Nuss, geschliffen,
Wasserlack Natur (W5+2)

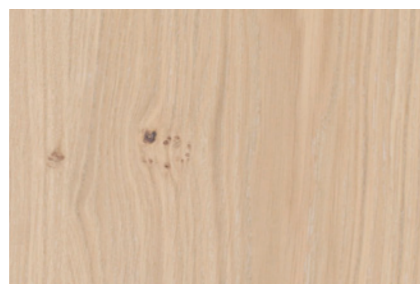

Eiche: Lebhaft, Markant,
Kleinastig, Großastig, gebürstet,
Hartwachsöl Weiß (O35)

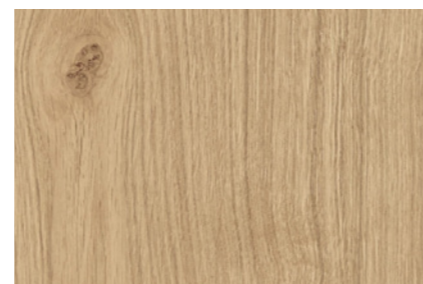

Eiche: Lebhaft, Markant,
Kleinastig, Großastig, gebürstet,
Hartwachsöl Roheffekt (O36)

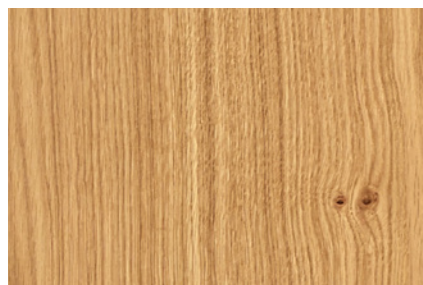

Eiche: Lebhaft, Markant,
Kleinastig, Großastig, gebürstet,
Hartwachsöl Natur (O37)



Eiche: Lebhaft, Markant,
Kleinastig, Großastig, gebürstet,
Wasserlack Natur (W5+)

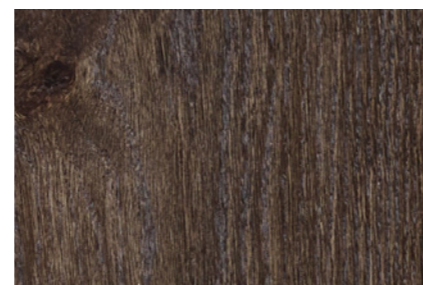

Eiche: Lebhaft, Markant,
Kleinastig, Großastig, gebürstet,
Farbe Mocca (C901+)



Eiche: Lebhaft, Markant,
Kleinastig, Großastig, gebürstet,
Farbe Kreide (C905+)

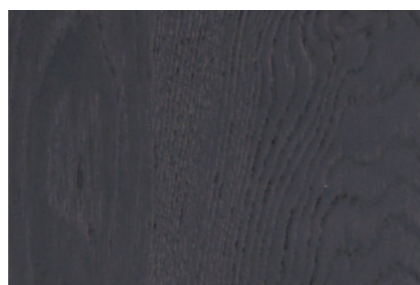

Eiche: Lebhaft, Markant,
Kleinastig, Großastig, gebürstet,
Farbe Schwarz (C906+)



Eiche: Lebhaft, Markant,
Kleinastig, Großastig, gebürstet,
Farbe Lehm Braun (C907+)



Eiche: Lebhaft, Markant,
Kleinastig, Großastig, gebürstet,
Farbe Erdbraun (C908+)



Eiche: Lebhaft, Markant,
Kleinastig, Großastig, gebürstet,
Farbe Nebelgrau (C909+)

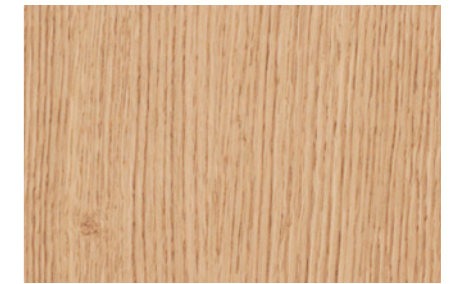

Eiche Astrein, gebürstet,
Wasserlack Natur (W5+2)



Fichte Ast, gebürstet,
Farbe Wengen (C105)



Fichte Ast, gebürstet,
Hartwachsöl Roheffekt (O36)



Fichte Ast, gebürstet,
Wasserlack Natur (W5)



Lärche Ast, gebürstet,
Hartwachsöl Natur (O37)



Lärche Astrein, geschliffen,
Hartwachsöl Natur (O37)



Kanadischer Ahorn, geschliffen,
Wasserlack Natur (W5+2)

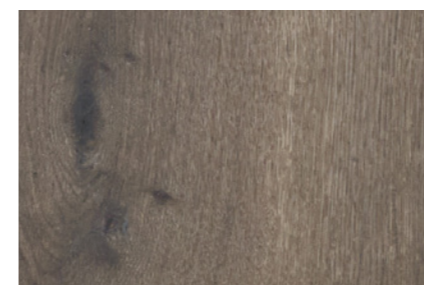

Silbereiche Ast, gebürstet,
Hartwachsöl Roheffekt (O36)



Silbereiche Ast, gebürstet,
Hartwachsöl Natur (O37)

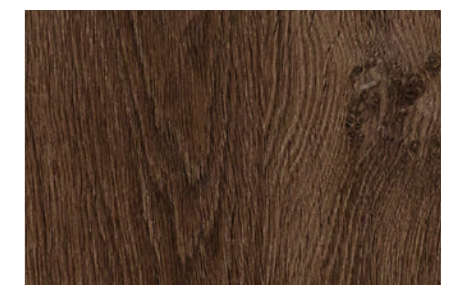

Silbereiche Ast, gebürstet,
Wasserlack Natur (W5+)



Zirbe, geschliffen,
Hartwachsöl Natur (O37)



Porenstruktur, geschliffen,
Reinweiß (RAL 9010)

Brettfugen

Die Modelle sind wahlweise mit oder ohne Brettfugen erhältlich.

Die Brettfugen befinden sich exakt am Funierstoß, um den massiven Charakter hervorzuheben.



ohne Brettfugen



mit Brettfugen



Natürlicher Schutz und edles Finish: Unsere Oberflächen

Bei der Veredelung unserer Türen setzen wir auf Materialien, die den Charakter des Holzes unterstreichen und gleichzeitig langlebigen Schutz bieten. Sie haben die Wahl zwischen Hartwachsölen mit natürlichen Inhaltsstoffen in drei Farbnuancen oder modernen Wasserlacken. Während geölte Oberflächen über Jahre ihren ursprünglichen Farbcharakter behalten und sich bei kleinen Kratzern unkompliziert auffrischen oder nachölen lassen, überzeugt Lack als widerstandsfähiges, pflegeleichtes Produkt.

Bei der Auswahl des Finishs ist die schlussendliche Haptik zu berücksichtigen: Während bei geölte Oberflächen die natürliche Haptik des Holzes spürbar bleibt, ändert sich das bei der Verwendung von Lacken. Hier wird die glatte Lackoberfläche spürbar.



Oberfläche & Echtholz Kundenwunsch

Auf Wunsch können wir Anhand eines Musters (z.B. Bodenmuster) die Oberfläche sowie das Furnierbild an deine Vorstellungen anpassen. Somit wird ein stimmiges Farbbild zwischen mehreren Gewerken möglich. Dem Wohngenuss steht somit nichts mehr im Wege.

Vorgabe bei diesem Beispiel – ein Bodenmuster.



Unbehandelte Musterplatte mit Originalfurnier aus welchem die Türen dann produziert werden.



Das Ergebnis kann sich zeigen lassen!
Links das Bodenmuster vom Kunden
und rechts das Resultat nach dem Abgleich
der Oberfläche.



Viva
Eiche Markant
Oberfläche Kundenwunsch
System Avantgarde

Material Schleiflack

Zu einer absoluten Besonderheit in unserem Angebot zählt der Schleiflack. In mehreren Arbeitsgängen werden alle Teile von Hand lackiert und immer wieder maschinell und von Hand geschliffen. Damit erreichen wir perfekt glatte Flächen und Kanten. Die im Decklack enthaltenen Inhaltsstoffe machen die Oberfläche schlussendlich äußerst robust.



Merkmale Schleiflack

- Hochwertige Lackoberfläche.
- In Handarbeit perfektioniert.
- Jeder Stock wird zusammengebaut ausgeliefert.

Nur die Handlackierung garantiert perfekte Oberflächen auf allen Teilen einer Tür.



Schleiflack ist nicht gleich Schleiflack, daher unterscheiden wir bei Koch Türen zwei Arten:

- **Schleiflack, deckend glatt**
- **Schleiflack in Porenstruktur**

Die Oberfläche Schleiflack ist geprägt von einem unabhängigen Erscheinungsbild. Heißt, dass die deckend glatte Ausführung wie auch die Porenstruktur sich harmonisch der vorhandenen Architektur und dem Ambiente anpassen.

Bei Koch Türen sind alle RAL- oder NCS-Standardfarbtöne in deckender Ausführung erhältlich. Ausgenommen sind hier Farben mit Metallic Effect.

Esche Porenstruktur können wir mit folgenden RAL-Tönen fertigen:

1013	1015	7032	7035	7038
7044	7047	9001	9002	9003
9010	9016	9018		

Oberflächen Schleiflack

Auszug von möglichen Farben aus dem RAL-Farbfächer



Schleiflack
Ginstergelb (RAL 1032)

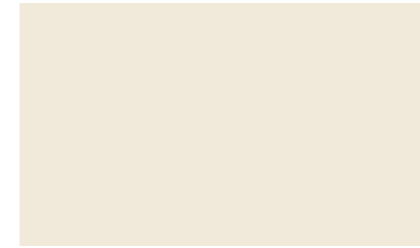

Schleiflack
Cremeweiß (RAL 9001)



Schleiflack
Pastellorange (RAL 2003)



Schleiflack
Karminrot (RAL 3002)



Schleiflack
Rotlila (RAL 4001)

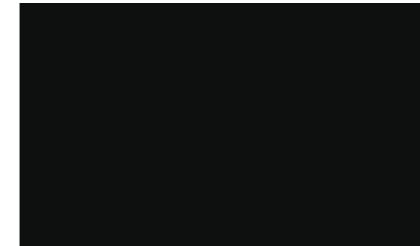

Schleiflack
Tiefschwarz (RAL 9005)



Schleiflack
Wasserblau (RAL 5021)



Schleiflack
Resedagrün (RAL 6011)



Schleiflack
Basaltgrau (RAL 7012)

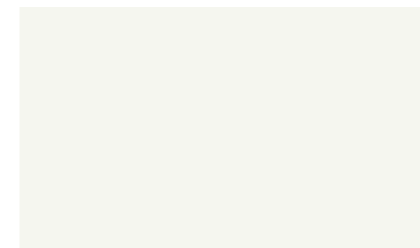

Schleiflack
Reinweiß (RAL 9010)

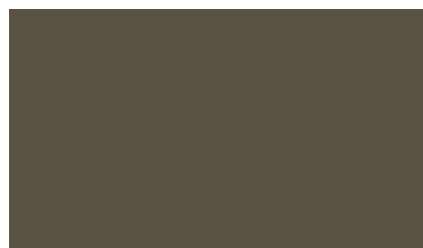

Schleiflack
Braungrau (RAL 7013)



Schleiflack
Anthrazitgrau (RAL 7016)



Schleiflack
Blaugrau (RAL 7031)

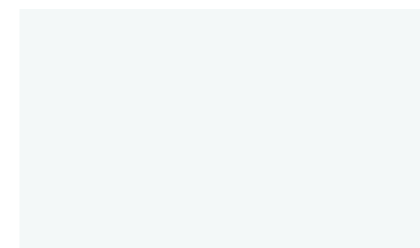

Schleiflack
Verkehrsweiß (RAL 9016)



Schleiflack
Achatgrau (RAL 7038)



Schleiflack
Ockerbraun (RAL 8001)



Schleiflack
Kupferbraun (RAL 8004)



Esche Porenstruktur, geschliffen
Reinweiß (RAL 9010)



Gut zu wissen – Unser Türen-ABC



Bündig, versetzt aufschlagend, Mauerbündig, Return: was sind die Unterschiede?

Unsere Stocksysteme decken alle deine Wünsche ab, Erklärungen zu den Systemen sind von Seite 8 bis 17 dargestellt. Die Ausführung Return wird auf Seite 120 erklärt.

Wo muss die Bodentrennung erfolgen? Bsp.: Gang Parkett, Küche Fliesen

Für jedes Stocksystem hat Koch Türen eigene Details, in denen eine sinnvolle Bodentrennung ersichtlich ist. Die Details stehen online zur Verfügung und unsere Partner unterstützen dich dabei gerne.

Wie groß müssen Maueröffnungen geplant werden?

Für jedes Stocksystem hat Koch Türen eigene Details, in denen die Maueröffnung eingezeichnet ist. Die Details stehen online zur Verfügung und unsere Partner unterstützen dich dabei gerne.

Die Systeme Excellence, Infinity und der Pfostenstock, sowie generell Return Ausführungen benötigen grundsätzlich mehr Platz und müssen daher in der Planungsphase unbedingt berücksichtigt werden.

Welche Türgrößen sind möglich?

Koch Türen produziert alle Türen auf Maß. Hinweise auf die besonderen Koch Türen Standardformate (ohne Aufpreis) und maximale Türhöhen auf Seite 114. Hinweise zur Maßfertigung (speziell bei Renovierung) auf Seite 128.

Was sind Mindestanforderungen an Türgrößen?

In Österreich regelt die OIB Richtlinie 4 (kostenloser Download online) die Mindestanforderungen. Generell gilt eine Mindestdurchgangslichte von 80/200 cm für alle Türen.

Welchen Schallschutz haben Innentüren von Koch Türen?

Koch Türen produziert für alle Schallschutzanforderung unterschiedliche Arten von Türen. Empfehlungen und Schallschutzwerte auf Seite 126.

Was ist beim Schallschutz von Türen generell zu beachten?

Generell müssen Türen, um einen Schallschutz zu bieten, eine 4-Seitige Dichtung haben, das heißt unten muss eine Bodenabsenktdichtung (empfohlen) oder ein Anschlag mit unterschiedlichem Bodenniveau vorgesehen werden.

Was muss man bei Türen zwischen Räumen mit unterschiedlichen Temperaturunterschieden beachten?

Ab einem Temperaturunterschied zwischen zwei Räumen von über 5°C muss eine für die jeweilige Klimaklasse entsprechende Türe ausgewählt werden. Empfehlungen und Klimaklassewerte auf Seite 126.

Woher weiß man ob eine Brandschutztüre benötigt wird?

Die Notwendigkeit von Brandschutztüren und welche Anforderungen an diese gestellt wird, muss behördlich vorgeschrieben werden und ist in Einreichplänen sowie im Baubescheid dokumentiert.

Wie baut man eine in die Wand laufende Schiebetüre ein?

Eine Schiebetür, die in die Wand läuft, muss frühzeitig geplant werden. Es wird dafür ein sogenannter Trockenbau- oder Unterputzkasten benötigt.

Wo bekomme ich einen Trockenbau/ Unterputzkasten?

Ein Trockenbau- oder Unterputzkasten wird über den Architekten oder Bauleiter organisiert, nicht über den Türenhersteller. Dies muss aber frühzeitig geplant werden, denn eine Nachrüstung ist nicht möglich.

Türaufbau

Stabilität, Wärme- und Schalldämmung sowie Sicherheit sind essentiell für Türen. Dafür sorgt der durchdachte Türblattaufbau. Bei Koch Türen unterscheiden wir generell zwischen zwei Türblattaufbauarten: Sandwich-Leichtaufbau und Sandwich-Vollaufbau sowie zwei Stockaufbauarten: Standard und Massivkern.

Das Innenleben unserer Türen besteht aus hochwertigen Materialien, die dazu beitragen, dass unsere Türen langlebig, robust und stabil sind. Für uns zählen auch hier die inneren wie äußeren Werte!

Merkmale Stockaufbau Standard

- Aufbau Spanplatte
- robuste Starkkante
- bewährte Qualität – tausendfach eingesetzt



Merkmale Türblatt Sandwich-Leichtaufbau

- Decklage: hochdichte Faserplatte
- Stabilisator: massiver Fichtenrahmen
- Innenlage: Leichtbauplatte
- Schallschutz 32dB
- hohe Stabilität und ausgezeichnetes Stehvermögen
- robuste Massivkante

Merkmale Stockaufbau Massivkern

- Kern: massive Fichte
- Decklage: Hartfaserplatte
- robuste Starkkante
- höhere Kantenstabilität
- feuchteresistent



Merkmale Türblatt Sandwich-Vollaufbau

- Decklage: hochdichte Faserplatte
- Stabilisator: massiver Fichtenrahmen
- Innenlage: Flachplatte
- Schallschutz 30dB
- hohe Stabilität und ausgezeichnetes Stehvermögen
- robuste Massivkante



Saeva GR
Eiche Kleinastig, gebürstet
Hartwachsöl Roheffekt (O36)
System Niveau



Hela GR4
Eiche Kleinastig, gebürstet
Hartwachsöl Roheffekt (O36)
System Niveau



Saeva G
Eiche Kleinastig, gebürstet
Hartwachsöl Roheffekt (O36)
System Niveau



Saeva GS
Eiche Kleinastig, gebürstet
Hartwachsöl Roheffekt (O36)
System Niveau



Saeva GM
Eiche Großastig, gebürstet
Wasserlack Natur (W5+)
System Niveau

Merkmale Verglasung

- Friesbreiten bei Lichtausschnitten sind frei wählbar und werden nach Kundenwunsch gefertigt
- Die Mindestbreite zum Türblattrand beträgt 140 mm
- Unsere Glastüren werden sorgfältig individuell geplant. Ein sauberes Erscheinungsbild der Glasformate ist für uns ästhetischer Ausdruck. Der Abstand zum Türblattrand beträgt mindestens 14 cm – unser Standard.

Wir fertigen Innentüren mit Glaselementen auf Maß.



Licht Q
Eiche Kleinastig, gebürstet
Hartwachsöl Roheffekt (036)
System Niveau
Glas: Grauglas Satinato



Licht H
Eiche Kleinastig, gebürstet
Hartwachsöl Roheffekt (036)
System Niveau
Glas: Satinato



Licht Q
Größenaufteilung lt. Kundenwunsch
Eiche Kleinastig, gebürstet
Hartwachsöl Roheffekt (036)
System Niveau
Glas: Klarglas

Licht H
Silbereiche Ast, gebürstet
Hartwachsöl Roheffekt (036)
System Niveau



Ganzglastüren – Für alle, die gerne den Durchblick haben.



Ganzglas Arni
Satinato Plus
System Niveau

Ganzglas nicht bei System Infinity erhältlich

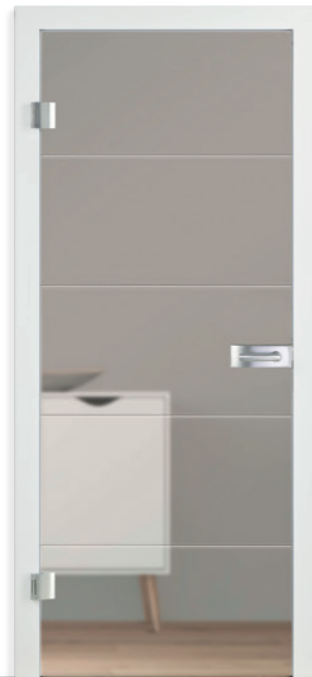

Ganzglas Lira Rillenschliff
Klarglas
System Niveau

Ganzglas nicht bei System Infinity erhältlich



Ganzglas
Grauglas Klar
System Niveau

Ganzglas nicht bei System Infinity erhältlich

Ganzglas
Klarglas
System Niveau



Wohnelemente

Unsere Wohnelemente machen Türen zu mehr als nur Durchgängen – sie verschmelzen mit Möbeln zu einem harmonischen Gesamtkonzept. So wird jede Tür zum stilvollen Gestaltungselement, das du ganz nach deinen Vorstellungen inszenieren kannst.



Merkmale Wohnelemente

- Anordnung von Fächern auf Wunsch
- wahlweise mit Holz- oder Glasfächern
- in der Mittelsäule kann ein Lichtschalter montiert werden
- alle Modelle, Holzarten und Oberflächen sind erhältlich

Life
Eiche Markant
Hartwachsöl Natur (037)
System Avantgarde



Lichtelemente

Unsere Lichtelemente schaffen eine elegante Verbindung zwischen Räumen, ohne Licht auszuschließen. Sie sind mit allen Stocksystemen kombinierbar – besonders der Pfostenstock bietet als flexible Lösung vielfältige Einsatzmöglichkeiten, selbst für sehr große Wandöffnungen.

Ob klares, mattes oder strukturiertes Glas – alle Glasarten aus dem Koch Programm sind wählbar. Zudem sind Varianten mit erhöhtem Schallschutz oder Feuerschutz verfügbar. Ein besonderes Detail: Alle stockseitigen Glasleisten werden flächenbündig gefertigt. Dank dieser präzisen Verarbeitung sind Türblatt und Stock optisch nahtlos verbunden – lediglich ein feiner Kantenbruch sorgt für eine dezente Trennung.



Saeva
Eiche Großastig, gebürstet
Hartwachsöl Natur (O37)
System Pfostenstock mit Seitenteil und einem
durchgehenden Oberteil



Gläser



Klarglas



Klarglas
Klarglas Extra Weiß



Satinato

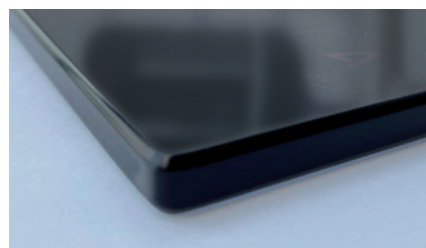

Grauglas
Klarglas



Grauglas
Satinato



Uadi

Schraubenlose Glaselemente

Mit unserem System zur schraubenlosen Verglasung setzen wir auf eine Lösung, die sowohl in der Produktion als auch im Endprodukt klare Vorteile bietet. Türblätter und Zargen werden ohne Vorlegeband gefertigt, die Glasleisten lassen sich dank Clicksystem ohne Schrauben, Kleber oder Leim montieren. Das Besondere? Die Glasleiste fällt dennoch bündig aus, obwohl sie ganz ohne Schrauben in das Türblatt integriert wurde. Mit der schraubenlosen Verglasung verbinden wir Design, Effizienz und Nachhaltigkeit.



Life GR4
Eiche Lebhaft, gebürstet
Hartwachsöl Roheffekt (O36)
System Avantgarde mit Wohnelement

Türhöhen

Höhen auf Maß gebaut.

Die Höhe einer Tür zählt maßgeblich auf das Erscheinungsbild dieser ein. Während in Österreich die Norm bei 200 cm Durchgangshöhe liegt, haben wir uns entschieden, diese anzuheben. Koch Türen sind von Haus aus 210 cm hoch, dies ganz ohne Aufpreis. Warum? Wir sind überzeugt, dass Türen dazu beitragen Räume zu gestalten und für ein wohlige Ambiente sorgen. Dieses Verhältnis von Höhe und Breite lassen die jeweilige Tür schlanker wirken.

Raumhohe Türen können auf eine Geschosshöhe von 250 cm, als auch 270 cm produziert werden. Damit werden wir unserem Anspruch, industriell auf Maß, in Tischlerqualität zu fertigen gerecht. Die maximale Teillelänge liegt bei uns bei 270 cm.

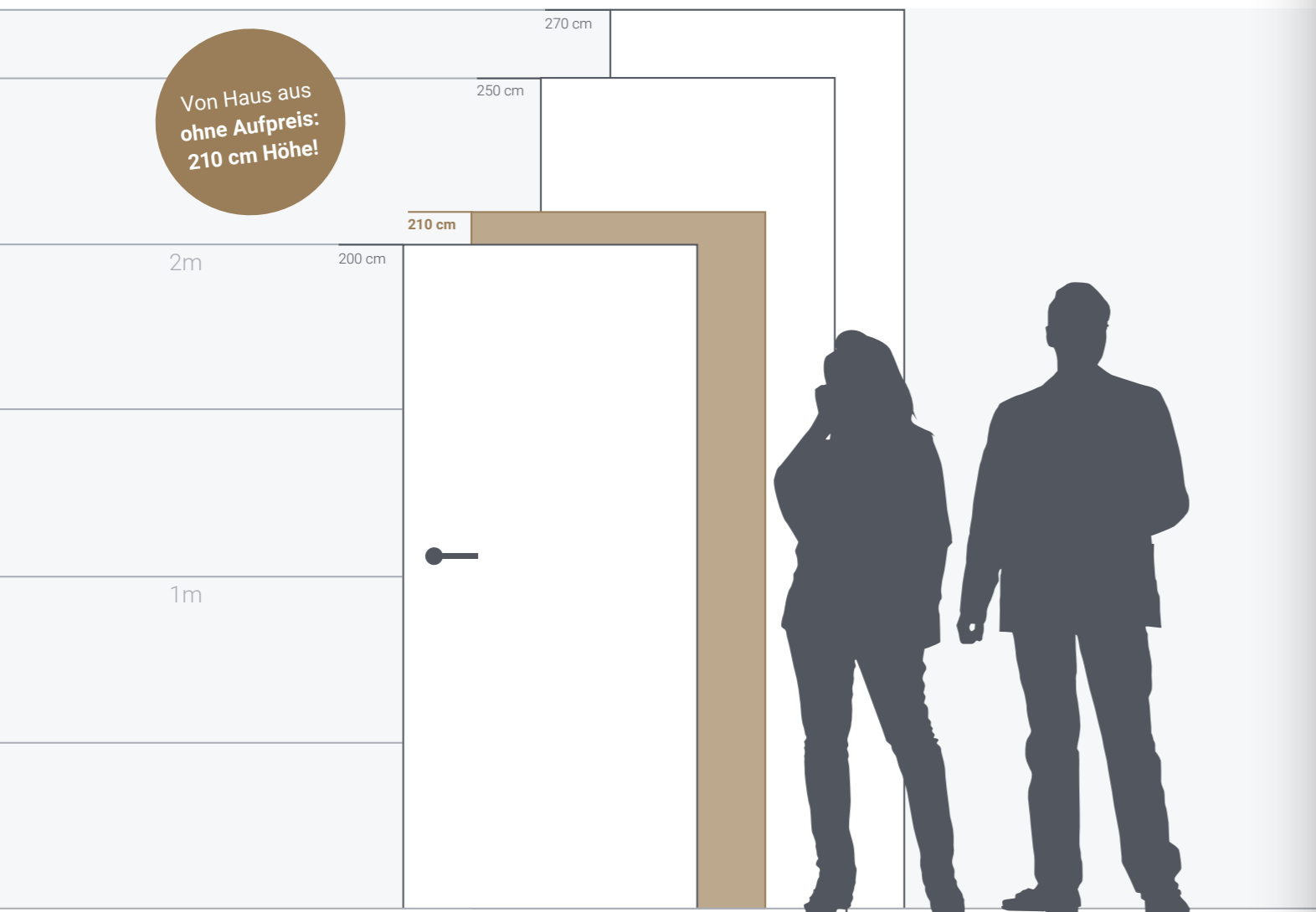

Alba
Schleiflack
Anthrazitgrau (RAL 7016)
System Infinity

Schiebetüren

Schiebetüren sind praktische, äußerst funktionale Elemente. Sie teilen unkompliziert rasch große Räume oder fügen sich an Orten, wo wenig Spielraum ist, perfekt ein. Denn Schieben geht immer.

Vielfältige Einsatzbereiche



Räume hervorheben und öffnen.

Äußerst praktisch und funktional sind Schiebetüren. Mit ihnen ist es möglich, große Räume unkompliziert zu teilen. Darüber hinaus fügen sie sich an Orten, wo wenig Platz ist, perfekt ein.



Platz sparen.

Ein wesentlicher Vorteil von Schiebetüren ist es, dass sich das Türblatt in die oder alternativ vor die Wand schieben lässt, und somit kein Schwenkwinkel benötigt wird. Vor allem da, wo wenig Platz ist, bietet sich eine Schiebetüre an.



Räume teilen und verbinden.

Wer seine Räume flexibel halten möchte, inkludiert als smarten Raumtrenner eine Schiebetüre. So lassen sich große Räume unkompliziert parzellieren. Perfekt im privaten Wohnraum oder in Gastronomie und Hotellerie.



Schiebetüren in die Wand. Das Türblatt gleitet in die Wand und verleiht dadurch Räumen zusätzlich Weite. Vor allem da, wo wenig Platz ist oder wo große Räume von Zeit zu Zeit unterteilt werden sollen, eine elegante Lösung. Schiebetüren sind absolute Platzsparer!



Schiebetüren vor der Wand. Vor allem da wo nachträglich angebracht, sind Schiebetüren, die vor der Wand verlaufen, beliebte Lösungen.



Maßgeschneiderte Lösungen. All unsere Systeme sind darauf ausgelegt, um auf die Bedürfnisse der jeweiligen Nutzer:innen reagieren zu können. Maßgefertigt eben.

Ausführung Return

Die „Ausführung Return“ ist nicht nur optisch ansprechend, sondern auch äußerst funktional. Diese Türvariante zeichnet sich durch ihre einzigartige Konstruktion aus, die ermöglicht, dass die Ansicht auch bei geänderter Öffnungsseite gangseitig gleich bleibt. Dies bietet eine einheitliche und harmonische Optik in jedem Raum. Zudem bleibt die Bodentrennung, wie bei den restlichen Innentüren von Koch Türen, gleich, was für eine durchgängige und stimmige Raumgestaltung sorgt. Ein weiterer Vorteil ist die reduzierte Sogwirkung durch den Versatz in der Durchgangslichte, was den Komfort und die Benutzerfreundlichkeit erhöht.

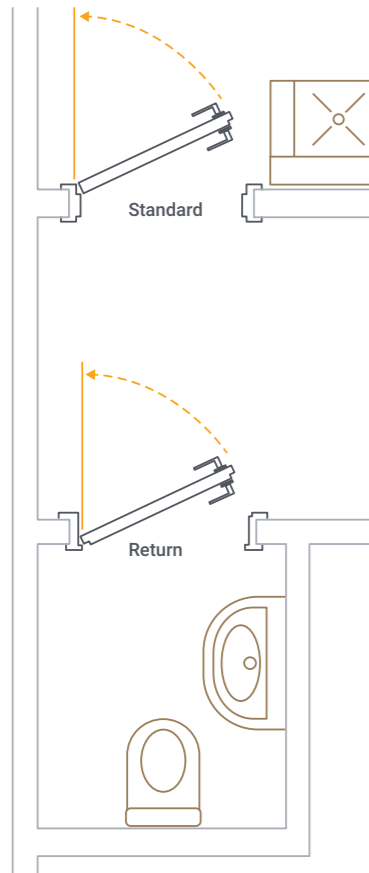

Weitere Vorteile

- platzsparend, ideal für kleinere Räume wie WC, Speisekammer etc.
- stabile Konstruktion mit Türblattstärke von 52 mm und hochwertigen Beschlägen

120 Ausführung Return



Saeva
Eiche Kleinastig, gebürstet
Hartwachsöl Roheffekt (O36)
System Avantgarde





Kellertür
Deckend HPL
Laminat Reinweiß (RAL 9010)
System Niveau

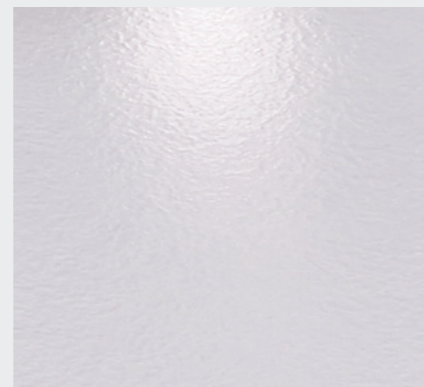

Struktur Feinhammerschlag

Praktisch, stabil, zuverlässig

Ob als Zugang zum Keller oder als Verbindung zwischen Wohn- und Nebenräumen – unsere Kellertüren stehen für Funktionalität und Langlebigkeit. Sie werden nach gängigen Normen gefertigt und überzeugen durch robuste Verarbeitung sowie eine stabile Konstruktion.

Bitte beachten: Diese Türen sind keine zertifizierten Sicherheitstüren. Sie bieten jedoch eine verlässliche Lösung für den Innenbereich – egal, ob im privaten Wohnraum, in Mehrfamilienhäusern oder Gewerbeobjekten.

Merkmale Kellertür

- Futterstock Niveau
- Türblatt für Innenanwendung
- Deckschicht HPL Laminat Reinweiß (RAL 9010)
- maximales Format: Stocklichte 930 / 2100 mm
- wie üblich werden die Stöcke fertig zusammengebaut ausgeliefert



Stabile 1 mm Starkkante an Stock & Verkleidungsteilen

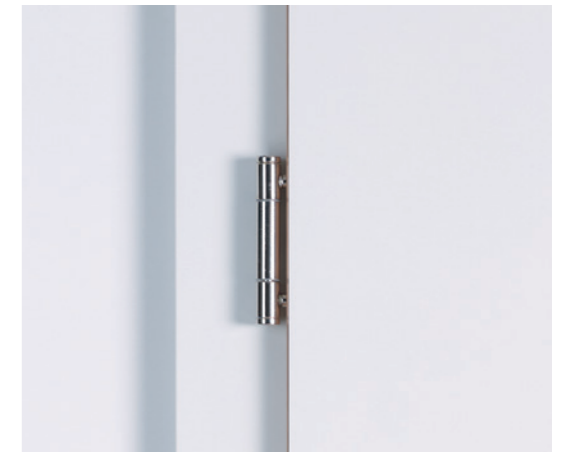

Einbohrband dreiteilig – garantiert langlebig

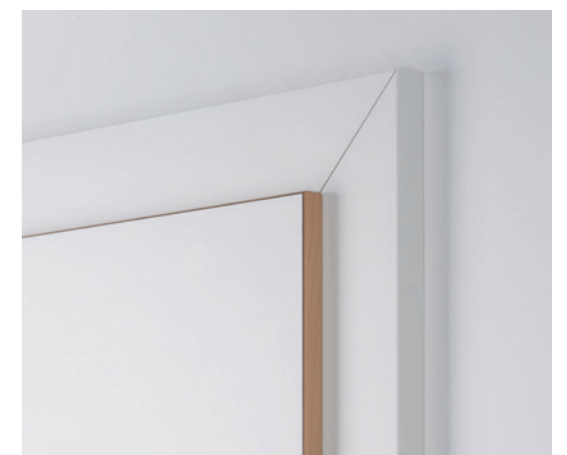

Massive Türkante in Buche



Wohnungseingangstüre

Alba
Schleiflack
Reinweiß (RAL 9010)
System Niveau



Feuerschutz, Rauchschutz
EI₂ 30-S₂₀₀-C / T30, RS



Schallschutz
42 dB



Einbruchhemmung
RC3
Sicherheitsbeschlag, Spion,
verdeckt liegender Türschließer









Klimaklasse
Klimaklasse C
3° - 23° Temperaturdifferenz

Eingangs- und Funktionstüren

Mit Koch Türen bist du auf der sicheren Seite. Wir erfüllen alle nötigen Sicherheitsstandards und Anforderungen. Optisch sind zu den restlichen Innentüren keine Unterschiede ersichtlich. Lediglich die Türblattstärke unterscheidet sich von den restlichen Innentüren. Auch sind die Anforderungen der Sicherheitstüren mit all unseren Stocksystemen und Türmodellen kombinierbar.



Das können unsere Türen.

Anwendung	 Schallschutz	 Feuer/Rauchschutz (A)	 Feuer/Rauchschutz (D)	 Einbruchhemmung	 Klimaklasse	 Wärmedämmung	 Türstärke
Kaltraum	33 dB	EI2-30 C S ₂₀₀	T30-RS	RC2 RC3	Klasse C 3-23 °C	1,0 W/m ² k	63 mm
Eingang Privatbereich	37 dB	-	-	-	Klasse C 3-23 °C	-	44 mm
Eingang Wohnbau	42 dB	EI2-30 C S ₂₀₀	T30-RS	RC2 RC3	Klasse C 3-23 °C	1,44 W/m ² k	63 mm
Hotelzimmer Büroeingang	42 dB	EI2-30 C S ₂₀₀	T30-RS	RC2	Klasse B 18-23 °C	-	63 mm
Premium Wohnbau	47 dB	EI2-30 C S ₂₀₀	T30-RS	RC2 RC3	Klasse C 3-23 °C	1,40 W/m ² k	87 mm

Kaltraumtüre

Saeva
Eiche Großastig, gebürstet
Wasserlack Natur (W5+)
System Avantgarde



Feuerschutz, Rauchschutz
EI₂ 30-S₂₀₀-C / T30, RS



Einbruchhemmung
RC2
Sicherheitsbeschlag,
verdeckt liegender Türschließer



Wärmedämmung
U Wert 0,97 W/m²K



Klimaklasse
Klimaklasse C
3° – 23° Temperaturdifferenz

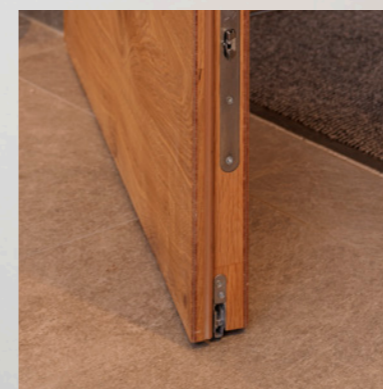

Bodenabsenkung

Türen Renovierung

Beim Thema Renovierung wird oft nur von der Außenhaut (Fenster, Fassade, Isolierung) und den Kosten gesprochen. Dabei wird meist außer Acht gelassen, dass auch innerhalb der Außenwände viel dafür getan werden kann, um die Wohnqualität zu steigern. Zum Beispiel mit neuen Türen. Eine Tür hat ca. 4 m² Sichtfläche, bei fünf Türen in einer Wohnung sind das bereits 20 m². Diese Gestaltungsfläche kann mit Türen aus dem Koch Türen-Programm so genutzt werden, dass das Wohlbefinden in den eigenen vier Wänden erheblich gesteigert wird.



Gut zu wissen

Durch die generell variable Produktion können alle Türen auf jeden gewünschten Millimeter in der Breite, Höhe und Tiefe gefertigt werden. Auch die Verkleidungen können in Rastermaßen (66, 80, 94 und 120 mm) ausgewählt werden. Dadurch können z.B. offene Löcher im Boden oder ein Wandanschluss abgedeckt werden.



Wohlbefinden

Renovierungssysteme, bei denen die alten Türen mit Folie bespannt werden, sind verhältnismäßig teuer und steigern das Wohlbefinden nicht in dem Maße wie es neue Türen tun. Zudem erhöhen neue Türen den Wert der Immobilie – eine Investition die sich also in jeder Hinsicht auszahlt.

Komplette Modellauswahl

Du hast die freie Auswahl aus dem kompletten und umfangreichen Koch Türen-Sortiment! Da die Türen maßgefertigt werden, kann jedes Türenmodell an ihre Gegebenheiten angepasst werden.

Weitere Vorteile

Koch Türen bieten nicht nur eine ansprechende Optik, sondern wissen zudem durch viele weitere Vorteile zu überzeugen: zu erwähnen ist hier vor allem die hohe Ausführungsqualität, die sich in Passgenauigkeit und dem angenehmen und leisen Schließen der Türen äußert. Ansprechen muss man aber auch die nicht sichtbaren aber dennoch sehr wichtigen Merkmale der Koch Türen, wie z.B. Einbruchhemmung, Schallschutz, Feuerschutz und Rauchschutz.



Vorbereitung

Du wählst aus unserem umfangreichen Koch Türen-Sortiment deine neuen Wunschtüren aus. Deine alten Türen werden exakt ausgemessen und die neuen Türen individuell und maßgeschneidert für dich produziert.

Demontage

Sobald die Türen fertig sind, werden die alten Türen fachmännisch demontiert. Hier ist das Know-how des Experten gefragt, um Beschädigungen an Boden und Wand zu vermeiden.

Einbau

Deine neuen Türen werden mit großer Sorgfalt montiert. Auch hier sind Erfahrung und Können des Fachmannes Garantie für einen perfekten Sitz und die störungsfreie Funktion der Türen.



Wenig Schmutz

Normalerweise entsteht durch die Vielzahl an Handwerkern, die beim Türentausch benötigt werden eine Menge Schmutz. Bei Koch Türen entsteht Schmutz lediglich beim Entfernen der alten Zargen. Die Türen werden maßgenau geliefert und somit sind (in der Regel) keine Anpassungsarbeiten mehr notwendig. Besenreine Ausführung der Arbeit.

Nur ein Handwerker notwendig

Wenn die Türen getauscht werden, passen oft die Bodenübergänge oder der Maueranschluss nicht mehr, da die neuen Zargen den Altbestand nicht abdecken. Dann fallen zusätzliche Verputz- und Bodenlegearbeiten an. Koch Türen kann auf den Bestand eingehen und die Türen dementsprechend fertigen. Somit ist der einzig notwendige Handwerker der Türenmonteur.

Geringer Zeitaufwand für den Türentausch

Der größte Zeitaufwand beim Türentausch ist die Auswahl der neuen Türen. Da die Türen bereits zusammengebaut geliefert werden sinkt die Montagezeit. Plane für den Tausch von beispielsweise zehn Türen einen Zeitraum von ein bis zwei Tagen ein.

Entsorgung

Der Türenmonteur entsorgt auf Wunsch die alten Türen umweltgerecht nach den jeweils gesetzlichen Bestimmungen.

**Einfach,
schnell & sauber
zur neuen Tür.**



Modell 1001

Edelstahl



Modell 1273B

Edelstahl, flächenbündig

Griffmuschel
4250



Rosette
BB



Variante Modell 1503



Griffmuschel
M472

versperrbar



Rosette
WC



Variante Modell 1311



Stoßgriff
2001

Stärke 20 mm
Länge 620 mm



Glanzglasschloss
Rondo



Variante Modell 1002



Griffmuschel
4250



Rosette
BB



Griffmuschel
M472

versperrbar



Rosette
WC



Stoßgriff
2001

Stärke 20 mm
Länge 620 mm



Glanzglasschloss
Rondo





Modell 1593
edelstahlfärbig



Modell 1001
schwarz matt



Griffmuschel
4251

Rosette
BB

Variante Modell 1596

Griffmuschel
M464
versperrbar

Rosette
WC

Variante Modell 1584

Stoßgriff
2003
Länge 400 mm

Glanzglasschloss
Classic

Variante Modell 1586



Griffmuschel
4250

Rosette
BB

Variante Modell 1501

Griffmuschel
H571
versperrbar

Rosette
WC

Variante Modell 1502

Stoßgriff
2001
Stärke 20 mm
Länge 420 mm

Glanzglasschloss
Rondo



Modell FSB 1267B
schwarz matt, flächenbündig



Modell 1507
schwarz matt



Griffmuschel
4250

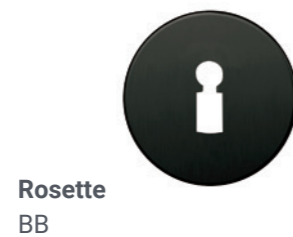

Rosette
BB



Variante Modell 1005B



Griffmuschel
4251



Rosette
BB



Variante Modell 1505



Griffmuschel
H571
versperrbar

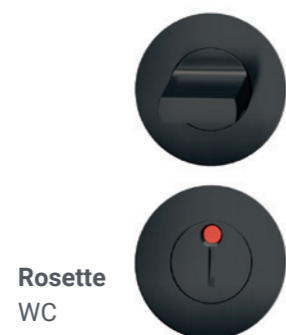

Rosette
WC



Variante Modell 1035B

Beide Varianten Modelle flächenbündig



Griffmuschel
H571Q
versperrbar



Rosette
WC



Variante Modell 1586



Stoßgriff
2001

Stärke 20 mm
Länge 420 mm



Glanzglasschloss
Rondo



Glanzglasschloss
Classic



Modell FSB 1035BQ
schwarz matt, flächenbündig



Modell 503
Schwarzstahl

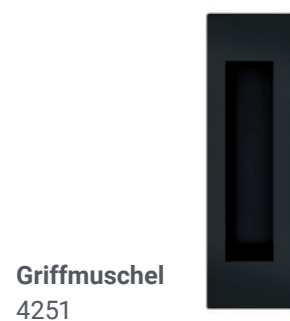

Griffmuschel
4251



Rosette
BB



Variante Modell 1005BQ



Griffmuschel
5251



Rosette
BB



Variante Modell 501



Griffmuschel
H571Q



Rosette
WC



Variante Modell 1267BQ



Griffmuschel
H571Q



Rosette
WC



Variante Modell 506

versperrbar

versperrbar

Beide Varianten Modelle flächenbündig



Glanzglasschloss
Classic



Stoßgriff
5035

Länge 400 mm



Beschläge Rustikal



Modell 1205L
Schwarz passiviert



Griffmuschel 1205
Schwarz passiviert



Modell 1226L
Schwarzstahl gewachst



Modell 1903
Antik Iron



Modell 1903L
Antik Iron



Griffmuschel 5251
Schwarzstahl gewachst



Einbohrband
Schwarz antik
3-teilig, Ø 15 mm, Höhe 100 mm



Einbohrband/Zierkopf
Schwarz passiviert



Griffmuschel H571Q WC
Schwarzstahl gewachst



Griffmuschel H571 WC
Schwarz passiviert

Konstruktive Beschläge



Band
DX verdeckt liegend
dreidimensional verstellbar



Einbohrband
vernickelt
3-teilig, Ø 15 mm, Höhe 100 mm



Schutzbeschlag
sicura-1001
dazu alle Edelstahlgriffe erhältlich



Schutzbeschlag
sicura-1001
Schwarz matt



Objektband
VX Edelstahl
dreidimensional verstellbar

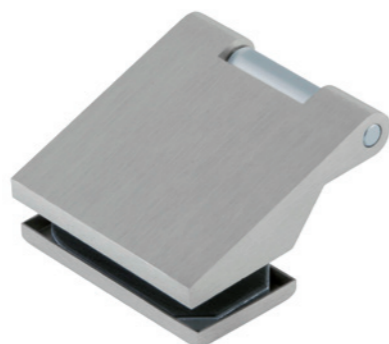

Ganzglasband
Classic
Edelstahl



Schloss
Ergo
mit wartungsfreier Flüsterfalle



Einbohrband
Schwarz matt
3-teilig, Ø 15 mm, Höhe 100 mm



Schutzrosettenbeschlag
1001
dazu alle Edelstahlgriffe erhältlich



Schutzrosettenbeschlag
1001
Schwarz matt



Objektband
VX Schwarz matt
dreidimensional verstellbar



Ganzglasband
Classic
Schwarz matt



Magnetfallenschloss
Cludo
Edelstahl



Einbohrband
Schwarz antik
3-teilig, Ø 15 mm, Höhe 100 mm



Schutzrosettenbeschlag
1593
dazu alle Edelstahlgriffe erhältlich



Schutzrosettenbeschlag
503
Schwarzstahl gewachst



Am Puls der Zeit

Seit über 45 Jahren wächst unser Betrieb stetig und gesund. Und dabei sind uns Produktqualität und Kundenzufriedenheit ständig machende Begleiter. Alle von uns gesetzten Aktivitäten unterliegen den Begriffen Innovation – Lifestyle, Qualität – Nachhaltigkeit sowie Effektivität – Preis/Leistung.

In Steinach am Brenner fertigen 75 Mitarbeiter auf 15.000 m² mit modernsten Anlagen und in echter Handarbeit ca. 25.000 Türen pro Jahr. Das Produktspektrum deckt alle Bereiche der hochwertigen Innentür ab.

Mit den Systemen Niveau, Avantgarde und Excellence sind wir einer der Spezialisten für hochwertige Futterstocksysteme. Das System Infinity und der Pfostenstock decken zusätzliche Anforderungen ab.

Wir sind auch einer der Spezialisten für echtes Holz. Die Verarbeitung von Furnier aus einem Stamm für jedes Kundenobjekt, ist ziemlich einmalig in einem Betrieb unserer Größenordnung.

Echtholz furnier in Kombination mit unserem Stockaufbau Massivkern und dem Türblatt Sandwich-Vollaufbau deckt alle Wünsche nach einer natürlichen Bauweise ab. Mit der hohen Qualität unserer Schleiflackoberflächen können wir auch viele Kundenwünsche abdecken.

Alle Türen werden bis zu einer Teillänge von 270 cm auf jedes gewünschte Maß produziert. Alle Elemente werden vollständig im Werk zusammengebaut, um höchste Ausführungsqualität garantieren zu können.

Die Funktionen Feuerschutz, Rauchschutz, Schallschutz, Klimaklasse und Einbruchhemmung sind bei 90 % unserer Türkonstruktionen möglich.

Unser Ziel ist es, nie stehen zu bleiben, wir forschen und entwickeln dauernd für noch mehr Innovationen und Lifestyle, eine flexiblere und individuellere Fertigung, erhöhte Produktqualität, große Effizienz für ein gutes Preis-Leistungsverhältnis sowie größtmögliche Nachhaltigkeit.

Gut beraten, ist besser gekauft.

Auf Tuchfühlung mit Koch Türen

Wer baut oder renoviert, der hat viele Fragen. Jene, die die Innentüren betreffen, können wir beantworten. Welche Möglichkeiten gibt es? Was ist zu berücksichtigen? Welches System erfüllt die eigenen Bedürfnisse am besten? Auf all das (und mehr) finden sich Antworten im Schauraum unserer Partnerbetriebe und auch bei uns vor Ort in Steinach am Brenner.



 **Jetzt Tischler oder Fachhändler
in deiner Nähe finden!**

Für eine ausführliche Beratung nehmen sich die Partnerinnen und Partner von Koch Türen sehr gerne Zeit. QR-Code scannen und Vertriebspartner in der Nähe finden!

Für dich da

Bei Koch Türen sind wir davon überzeugt, dass Türen maßgeblich dazu beitragen, dass in Räumen eine gute Atmosphäre herrscht. Türen spielen eine wichtige Rolle und bedienen unterschiedliche Funktionen. Daher ist es wichtig, für sich die perfekt passenden Türen auszuwählen.

Gut, dass es in den Koch Türen-Schauräumen – in deiner direkten Nähe – die Möglichkeiten gibt, auf Tuchfühlung zu gehen, sich beraten zu lassen, um dann zu entscheiden.



Gut erklärt.

Im Internet finden sich viele Informationen und vieles ist bestimmt gut erklärt. Aber all dies ersetzt kein gutes Beratungsgespräch.



Ausprobieren.

Mit unserem Türenkonfigurator können Innentüren ganz nach Belieben konfiguriert werden. Spielerisch leicht, online – einfach von der Couch aus, die eigenen Traumtüren zusammenstellen.



In echt.

Anfassen, aufmachen, schließen, durchgehen. All dies kann direkt in den Schauräumen von Koch Türen bei den Partner:innen erlebt werden.



Unverbindlich.

Der Besuch im Schauraum setzt keinen Kauf voraus.



Direkt.

Wer seine Produkte in- und auswendig kennt, kann gut beraten. Und das können wir. Damit die Kundenbedürfnisse erfüllt sind und der Wohnraum ein Stück näher ist.



Maßgeschneidert.

Ist das Interesse geweckt, die Details geklärt, die Entscheidung getroffen, kann unser Partner vor Ort ein maßgeschneidertes Angebot erstellen. Bei Renovierungen kommt unser Partner vorbei, um eine Maßaufnahme zu machen.

Dein Zuhause. Deine Tür. Dein Stil.



Stand April 2026. Änderungen vorbehalten. | Konzept, Text, Gestaltung: ACC Agentur für Creative Communication | Druck: Alpina Druck GmbH
Fotos: Heidi Pein, Christian Vorhofer, Matteo Quadro

Koch Türen GmbH

Erlach 165, A-6150 Steinach am Brenner, Österreich

T +43 5272 / 21 0 21, E info@kochtueren.at, www.kochtueren.at

[f](https://www.facebook.com/kochtuerentiroel) /kochtuerentiroel [i](https://www.instagram.com/kochtueren) @kochtueren [in](https://www.linkedin.com/company/koch-tueren) /company/koch-tueren [p](https://www.pinterest.com/kochtueren) @kochtueren

